

Weber-Stephen CZ & SK, spol. s r. o.
V Uliče 49
252 42 Jesenice
Česká republika

Tel.: +420 228 882 385
service-cz@weber.com
weber.com

SORTIMENT 2024





OBSAH

3 GRILY NA DŘEVĚNÉ UHLÍ

19 PELETOVÉ GRILY

25 ELEKTRICKÉ GRILY

35 PLYNOVÉ GRILY

63 WEBER BBQ KUCHYNĚ

71 PŘÍSLUŠENSTVÍ

PŘIPOJTE SE K NAŠÍ KOMUNITĚ

Teď vám neunikne žádná novinka ani nový recept pro váš Weber gril.

Přihlaste se k odběru našich pravidelných newsletterů a získajte informace o slevových akcích nebo pravidelnou inspiraci z rozsáhlé nabídky našich online receptů.

E-mailová adresa

Přihlásit se

Registrujte se na WEBER.com

Pro další inspiraci sledujte naše sociální sítě:

 WEBER Šéf grilu

 weber_czsk

Berte prosím na vědomí, že změna modelů některých produktových řad může vést k prodloužení nebo dokonce zkrácení záručních lhůt. Berte také prosím na vědomí, že příslušnou záruku může využít pouze původní kupec výrobku nebo osoba, které byl výrobek původním kupujícím darován. Záruční doba začíná běžet dnem nákupu. Veškeré podrobnosti týkající se námi poskytované specifické záruky naleznete v záručních podmínkách přiložených k příslušnému výrobku.

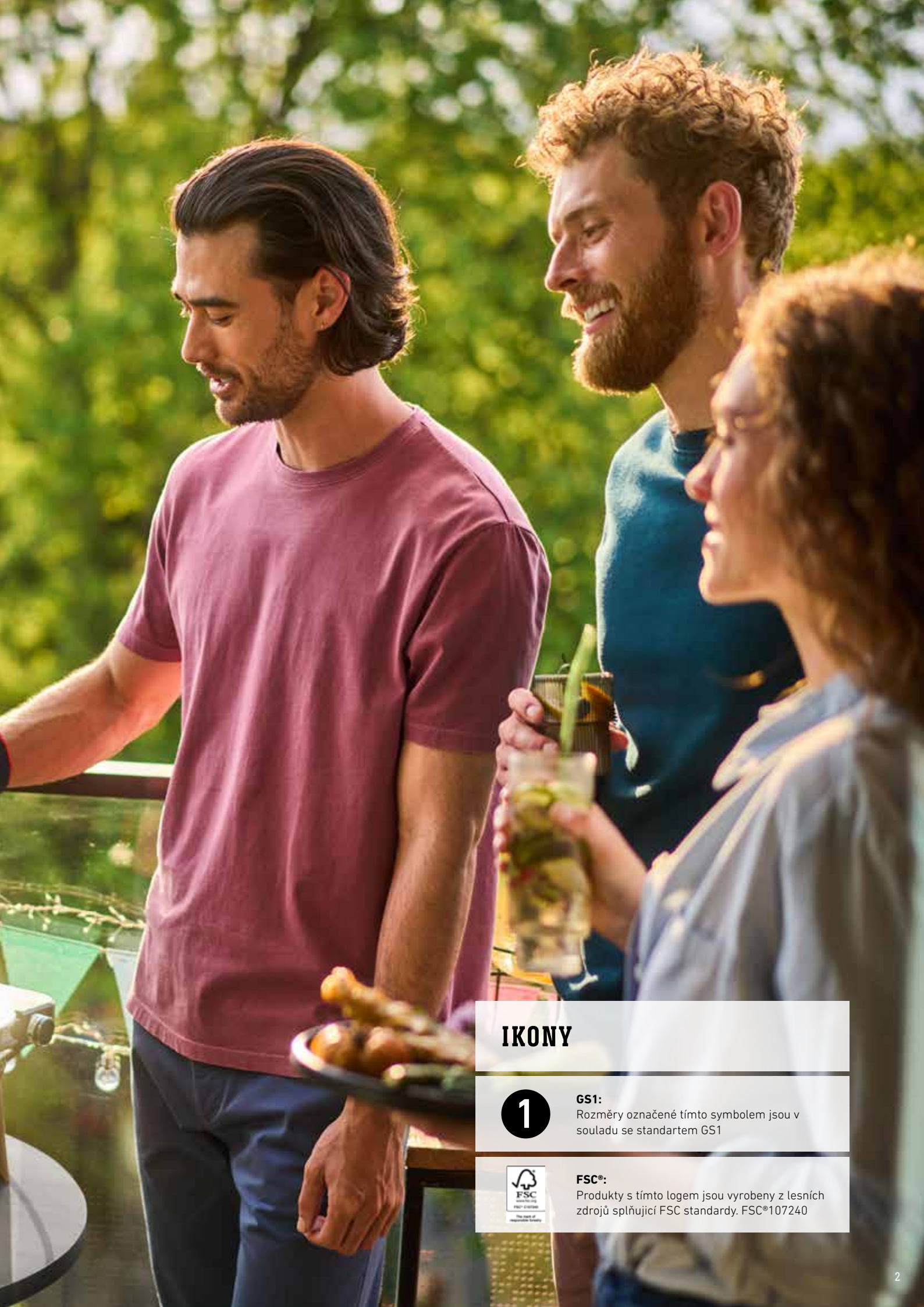

IKONY

1

GS1:
Rozměry označené tímto symbolem jsou v souladu se standardem GS1



FSC®:
Produkty s tímto logem jsou vyrobeny z lesních zdrojů splňující FSC standardy. FSC®107240

GRILOVÁNÍ, PEČENÍ, UZENÍ I LOW & SLOW. S MASTER-TOUCH PREMIUM ZVLÁDNETE VŠE.



GRILOVÁNÍ NA DŘEVĚNÉM UHLÍ

Naše láska ke grilování na dřevěném uhlí je silná a můžete ji vidět v desetiletích naší historie. Inovace a spojení jen s tím nejlepším jsou firemní hodnoty, které udělaly z Weberu oblíbenou značku. I díky tomu naše grily neustále vylepšujeme těmi nejlepšími a nejnovativnějšími funkcemi na trhu. Gril na dřevěné uhlí Original Kettle je ikonický kotlový gril, který zná každý, a který vytváří chuť oblíbenou po celém světě. Vylepšené funkce, jako je například One-Touch systém čištění s hlubokou nádobou na popel z něj i nadále dělají gril pro každého.



Gril Master-Touch Premium přináší do kategorie grilů na dřevěné uhlí nový vítr. Jedinečný design 3-v-1, která vám umožní grilovat, udit a opékat na jednom grilu. Grilujte hamburgery nebo opékejte kuřata a poté gril snadno přeměňte na udírnu nebo gril pro Low & Slow pomalou přípravu žebírek nebo vepřové plece.



UZENÍ



PEČENÍ



JEDINEČNÝ 3 V 1



GRIL NA DŘEVĚNÉ UHLÍ MASTER-TOUCH® GBS PREMIUM E-5775 57 CM

Tento gril vám umožní dělat vše od každodenního grilování steaků až po pečení celých kuřat a dokonce i uzení. Vylepšen o mnoho jedinečných funkcí, jako praktický poklop na pantu, inovativní systém s difuzérem, díky kterému je grilování metodou Low & Slow hračka. Tento prémiový gril na dřevěné uhlí vám poskytne veškerou praktičnost a pohodlí k tomu, abyste se stali pravým grilovacím mistrem.

KE GRILŮM MASTER-TOUCH NABÍZÍME PŘÍSLUŠENSTVÍ
PRO ZAČÁTEČNÍKY I PRO ZKUŠENÉ GRILMASTERY

ZÁKLADNÍ PŘÍSLUŠENSTVÍ



Čistící sada



Rapidfire
zapalovací sada



Set grilovacích kleští a
obracečky Precision



Obaly na gril

PRO POKROČILÉ



Stojan na drůbež

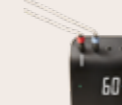

Weber Connect
Smart Grilling Hub



Litvinový rošt
Sear Grate, GBS



Litvinový hrnec 2 v 1

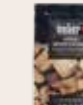

Udicí špalíčky
Hickory

* Záruka se nevztahuje na normální opotřebení. Více info na weber.com

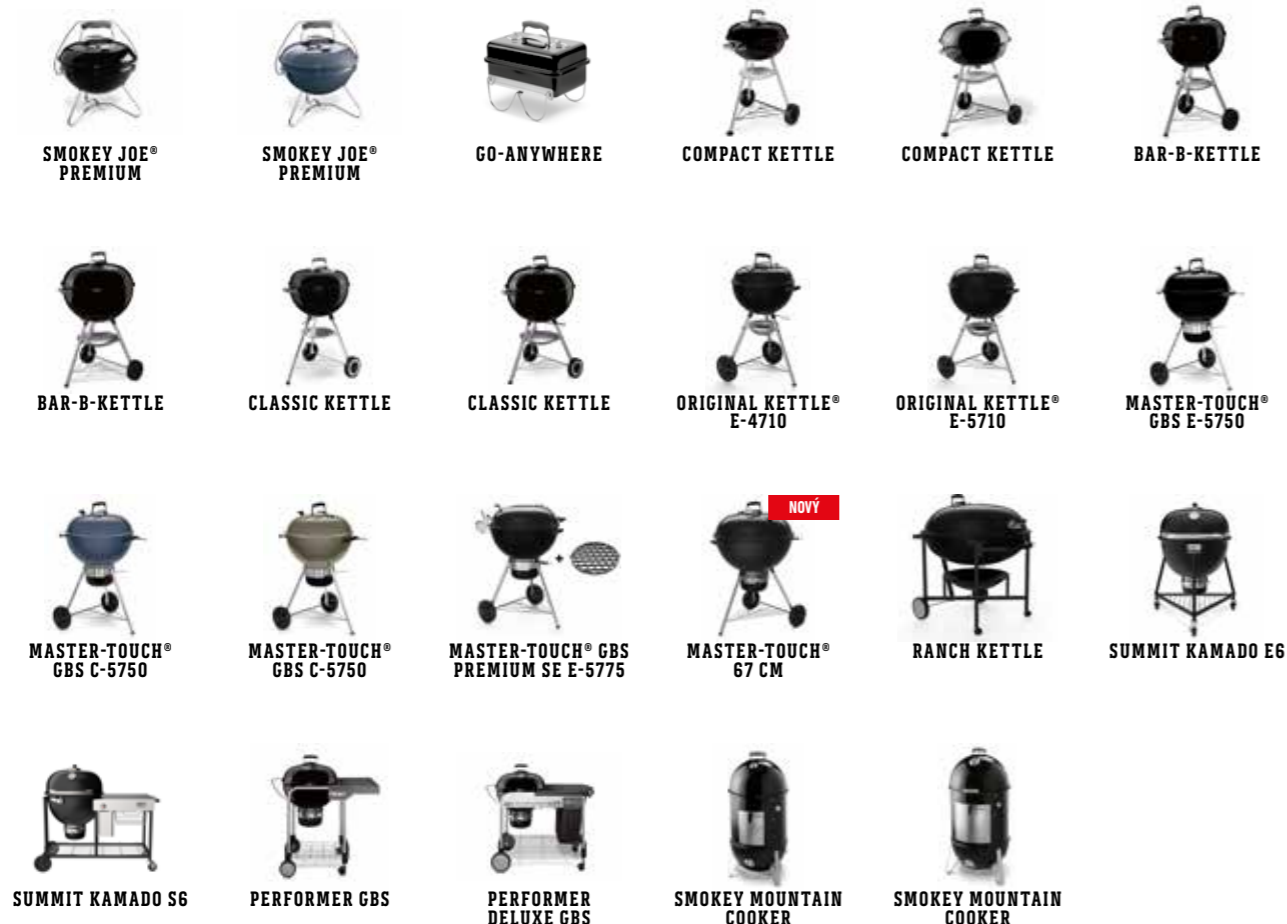

GRILY NA DŘEVĚNÉ UHLÍ

ZPÁTKY KE KOŘENŮM – Grilování na dřevěném uhlí je nejautentičtější způsob grilování, který zaměstná všechny smysly. Je to jako návrat ke kořenům: zapálit oheň, cítit kouř, slyšet praskání briket a být v souladu s přírodou. Ve světě, který je každým dnem rychlejší a plný technologií hledá mnoho lidí skutečné a autentické zážitky a jedním z nich může být právě grilování.

VE ZKRATCE

- 1 Poklop a kotel** – jsou vyrobeny z kvalitní oceli pocházející z USA, která je smaltovaná porcelánem zevnitř i zvenku. To zaručuje dosažení té nejlepší distribuce tepla v grilu i ochranu proti korozi nebo snadné čištění.
 - 2 Hliníkové větrací průduchy** – zajišťují správnou cirkulaci vzduchu během celého grilování. Při rozpálení a grilování bývají horní i spodní větrací otvory zcela otevřené. Při ukončení grilování stačí otvory uzavřít, zamezit přístupu vzduchu, a uhasit tak oheň i gril.
 - 3 Poklop** – pružinový pant u Premium grilu zajistí, že budete mít vždy volné ruce. Pro nižší řady je odložení poklopu řešeno Tuck-Away držákem.
 - 4 Madlo** – vyrobeno ze skelných vláken a nylonu, tak aby vydrželo v jakýchkoli povětrnostních podmínkách. Některé modely mají v mandle zabudované dva držáky na náčiní.
 - 5 Čistící systém One-Touch** – patentovaný systém společnosti Weber, kdy se jednoduchým pohybem rukojeti dostane popel z grilu do popelníku, který lze vyjmout a vyspat. Mimo čištění od popela dokáže systém One-Touch také regulovat proudění vzduchu v grilu. Některé modely mají vyznačené nastavení průduchů pro uzení nebo přípravu Low & Slow.
- Palivové přepážky / palivové nádoby Char-Basket** – držáky dřevěného uhlí, které zadržují dřevěné uhlí nebo brikety na místě v souladu s požadovaným postupem grilování. Liší se podle modelu.
- Rošty** – vyrobené z nerezové nebo trojmo nikelované kované oceli, tak aby vydržely mnoho let používání.
- Grilovací plocha** – široká nabídka velikostí 37 cm, 47 cm, 57 cm, 61 cm a 67 cm.
- Kolečka** – odolná kola do každého počasí, usnadňují přemisťování grilu. Novější design na nových modelech zdůrazňuje jejich celkový robustní vzhled.



Uvedené vlastnosti jsou specifické pro model Master-Touch® GBS Premium E-5770. Vlastnosti jiných modelů se mohou lišit. Podrobnosti naleznete vždy v popisu konkrétního produktu.



SMOKEY JOE® PREMIUM Ø 37 CM

Nechte se osvěžit čerstvým vzduchem a nechte přírodu utvářet scénérii k Vašemu obědu nebo večeři. Úplný klid, který přerušuje jen příjemné praskáním briket. Jakmile vezmete madlo Vašeho přenosného grilu Smokey Joe® Premium do ruky, příležitosti pro dobrodružství budou nekonečné. Perfektní na cesty.



PRODEJNÍ ARGUMENTY

- Stabilní madlo z duroplastu: odolné vůči žáru a UV záření
- Klip na přenášení zajišťuje poklop pro pohodlnou přepravu
- Porcelánem smaltovaný poklop a kotel: dlouhá životnost a snadné čištění
- Trojmo niklovaný grilovací rošt: stabilní a snadno se čistí
- Postranní průduchy pro snadnou kontrolu přívodu vzduchu
- Uzavřený kotel brání vysypání horkého popela
- Stabilní palivový rošt
- Třínohý stojan: pro bezpečnou stabilitu

INFORMACE O VÝROBKU

- Grily na dřevěné uhlí
- Grilovací rošt: Ø 37 cm
- Barva: Black

ROZMĚRY VxHxŠ

- Rozměry s otevřeným poklopem: 63 x 46 x 43 cm
- Rozměry se zavřeným poklopem: 46 x 41 x 43 cm
- Hmotnost produktu: 4 kg
- Rozměry balení: 40 x 40 x 23 cm ¹
- Hmotnost produktu s balením: 6 kg

Artiklové číslo: 1121004



Obj. množství (minimum): 4
Počet ks na paletě: 32

SMOKEY JOE® PREMIUM Ø 37 CM

Nechte se osvěžit čerstvým vzduchem a nechte přírodu utvářet scénérii k Vašemu obědu nebo večeři. Úplný klid, který přerušuje jen příjemné praskáním briket. Jakmile vezmete madlo Vašeho přenosného grilu Smokey Joe® Premium do ruky, příležitosti pro dobrodružství budou nekonečné. Perfektní na cesty.



PRODEJNÍ ARGUMENTY

- Stabilní madlo z duroplastu: odolné vůči žáru a UV záření
- Klip na přenášení zajišťuje poklop pro pohodlnou přepravu
- Porcelánem smaltovaný poklop a kotel: dlouhá životnost a snadné čištění
- Trojmo niklovaný grilovací rošt: stabilní a snadno se čistí
- Postranní průduchy pro snadnou kontrolu přívodu vzduchu
- Uzavřený kotel brání vysypání horkého popela
- Stabilní palivový rošt
- Třínohý stojan: pro bezpečnou stabilitu

INFORMACE O VÝROBKU

- Grily na dřevěné uhlí
- Grilovací rošt: Ø 37 cm
- Barva: Slate Blue

ROZMĚRY VxHxŠ

- Rozměry s otevřeným poklopem: 63 x 46 x 43 cm
- Rozměry se zavřeným poklopem: 46 x 41 x 43 cm
- Hmotnost produktu: 4 kg
- Rozměry balení: 40 x 40 x 23 cm ¹
- Hmotnost produktu s balením: 6 kg

Artiklové číslo: 1126804



Obj. množství (minimum): 4
Počet ks na paletě: 32

¹Záruka se liší u jednotlivých dílů. Více na weber.com

¹Záruka se liší u jednotlivých dílů. Více na weber.com

GO-ANYWHERE NA DŘEVĚNÉ UHLÍ

Cestujte s chutí domova. Zatímco trávíte většinu dní na cestě někde jinam, přenosný gril na dřevěné uhlí Go-Anywhere Vás přenesse zpět domů, dokonce i na cestách.



PRODEJNÍ ARGUMENTY

- Stabilní madlo z duroplastu: odolné vůči žáru a UV záření
- 2 větrací průduchy na poklopu pro snadnou regulaci teploty
- Porcelánem smaltovaný poklop a kotel
- Trojmo niklovaný grilovací rošt
- Uzavřený kotel brání vysypání horkého popela
- Sklapovací nohy zajistí poklop pro snadný převoz

INFORMACE O VÝROBKU

- Grily na dřevěné uhlí
- Grilovací rošt: 42 x 26 cm
- Barva: Black

ROZMĚRY VxHxŠ

- Rozměry s otevřeným poklopem: 38 x 44 x 43 cm
- Rozměry se zavřeným poklopem: 37 x 31 x 53 cm
- Hmotnost produktu: 6 kg
- Rozměry balení: 23 x 31 x 48 cm ¹
- Hmotnost produktu s balením: 7 kg

Artiklové číslo: 1131004



Obj. množství (minimum): 1
Počet ks na paletě: 24

COMPACT KETTLE Ø 47 CM

Je jedno, jestli budete podávat grilované párky v rohlíku, skládat originální špízy nebo grilovat jemné kotlety. Vše začíná tím, že uděláte první krok a otevřete svět grilování s kompaktním grilem na dřevěné uhlí. Objevte chuť, která Vám bude brzy chybět.



PRODEJNÍ ARGUMENTY

- Porcelánem smaltovaný poklop i kotel grilu
- Trojmo niklovaný ocelový grilovací rošt o průměru 47 cm
- Dvě madla odolná vůči povětrnostním podmínkám - madlo na poklopu má ochranný štít proti žáru
- Hliníkový popelník odolný vůči rzi lze snadno vyjmout a vysypat
- Hliníkové průduchy na poklopu jsou odolné vůči rzi a umožňují ideální proudění vzduchu pro dokonalé grilování
- Dvě kolečka odolná proti popraskání do každého počasí

INFORMACE O VÝROBKU

- Grily na dřevěné uhlí
- Grilovací rošt: Ø 47 cm
- Barva: Black

ROZMĚRY VxHxŠ

- Rozměry s otevřeným poklopem: 74,7 x 64 x 53 cm
- Rozměry se zavřeným poklopem: 88 x 54 x 53 cm
- Hmotnost produktu: 7 kg
- Rozměry balení: 25 x 52 x 52 cm ¹
- Hmotnost produktu s balením: 9 kg

Artiklové číslo: 1221004



Obj. množství (minimum): 1
Počet ks na paletě: 18

¹Záruka se liší u jednotlivých dílů. Více na weber.com

¹Záruka se liší u jednotlivých dílů. Více na weber.com



COMPACT KETTLE Ø 57 CM

Je čas začít grilovat. Nasadte si zástěru, vyndejte nářadí a pusťte se do práce. Experimentujte s jednoduchými pokrmy a metodami grilování nebo s receptem, který jste vždy chtěli vyzkoušet. Nebudete se ohlížet a kompaktní gril na dřevěné uhlí se stane součástí Vašeho každodenního života. Kompaktní gril pro začátečníky.



PRODEJNÍ ARGUMENTY

- Madlo poklopu s ochranou proti žáru: pro bezpečnou práci s grilem
- Porcelánem smaltovaný poklop a kotel: dlouhá životnost a snadné čištění
- Trojmo niklovaný grilovací rošt: stabilní a snadno se čistí
- 3 větrací průduchy na kotli a 1 na poklopu: regulace teploty
- Záchytná miska na popel je vyjímatelná pro snadné odstranění popela
- Kola odolná vůči zlomení a nepříznivému počasí: pro bezpečný přesun grilu
- Nerezavějící hliníkové ventily v poklopu a kotli, které zajišťují správnou cirkulaci vzduchu

INFORMACE O VÝROBKU

- Grily na dřevěné uhlí
- Grilovací rošt: Ø 57 cm
- Barva: Black

ROZMĚRY VxHxŠ

- Rozměry s otevřeným poklopem: 82,3 x 76 x 58 cm
- Rozměry se zavřeným poklopem: 98 x 63 x 58 cm
- Hmotnost produktu: 10 kg
- Rozměry balení: 26 x 60 x 60 cm
- Hmotnost produktu s balením: 13 kg

Artiklové číslo: 1321004



Obj. množství (minimum): 1
Počet ks na paletě: 12



PRODEJNÍ ARGUMENTY

- Madlo poklopu s ochranou proti žáru: pro bezpečnou práci s grilem
- Porcelánem smaltovaný poklop a kotel: dlouhá životnost a snadné čištění
- Trojmo niklovaný grilovací rošt: stabilní a snadno se čistí
- Zajištění všech 3 nohou pomocí klipů Push-pin: pro bezpečný transport
- 3 větrací průduchy na kotli a 1 na poklopu: regulace teploty
- Záchytná miska na popel je vyjímatelná pro snadné odstranění popela
- Kola odolná vůči zlomení a nepříznivému počasí: pro bezpečný přesun grilu
- 2 palivové přepážky
- Stabilní madlo z duroplastu na kotli: odolné proti žáru a povětrnostním podmínkám

INFORMACE O VÝROBKU

- Grily na dřevěné uhlí
- Grilovací rošt: Ø 47 cm
- Barva: Black

ROZMĚRY VxHxŠ

- Rozměry s otevřeným poklopem: 78 x 66 x 58 cm
- Rozměry se zavřeným poklopem: 91 x 47 x 58 cm
- Hmotnost produktu: 9 kg
- Rozměry balení: 38 x 52 x 52 cm
- Hmotnost produktu s balením: 12 kg

Artiklové číslo: 1231004



Obj. množství (minimum): 1
Počet ks na paletě: 12

*Záruka se liší u jednotlivých dílů. Více na weber.com

*Záruka se liší u jednotlivých dílů. Více na weber.com

BAR-B-KETTLE Ø 57 CM

Ten pocit z prvních domácích hamburgerů podávaných rodině. Nebo naservírovaný dokonale propečený steak medium rare. Pocit hrdosti z výsledku, kterého jste dnes dosáhli a radost z toho, že musíte zítra rozpálit gril, znamená, že jste nadšení. Ikonický Weber®, Bar-B-Kettle je ideální pro začátečníky a seznámení se s grily na dřevěné uhlí.



PRODEJNÍ ARGUMENTY

- Madlo poklopu s ochranou proti žáru: pro bezpečnou práci s grilem
- Porcelánem smaltovaný poklop a kotel: dlouhá životnost a snadné čištění
- Trojmo niklovaný grilovací rošt: stabilní a snadno se čistí
- Zajištění všech 3 nohou pomocí klipů Push-pin: pro bezpečný transport
- 3 větrací průduchy na kotli a 1 na poklopu: regulace teploty
- Záchytná miska na popel je vyjímatelná pro snadné odstranění popela
- Kola odolná vůči zlomení a nepříznivému počasí
- 2 palivové přepážky
- Stabilní madlo z duroplastu na kotli: odolné proti žáru a povětrnostním podmínkám

INFORMACE O VÝROBKU

- Grily na dřevěné uhlí
- Grilovací rošt: Ø 57 cm
- Barva: Black

ROZMĚRY VxHxŠ

- Rozměry s otevřeným poklopem: 84 x 79 x 58 cm
- Rozměry se zavřeným poklopem: 100 x 64 x 58 cm
- Hmotnost produktu: 15 kg
- Rozměry balení: 39 x 61 x 62 cm
- Hmotnost produktu s balením: 16 kg

Artiklové číslo: 1331004



Obj. množství (minimum): 1
Počet ks na paletě: 10

*Záruka se liší u jednotlivých dílů. Více na weber.com



CLASSIC KETTLE Ø 47 CM

Ať žije Classic Kettle - gril určený na každou zahradu a terasu. Pro vzpomínky minulé i budoucí. Až uhlíky dohoří a bude se podávat večeře, oddáte se potěšení z rozhovoru. Klasika, která nikdy nezklame.



PRODEJNÍ ARGUMENTY

- Madlo poklopu s ochranou proti žáru: pro bezpečnou práci s grilem
- Porcelánem smaltovaný poklop a kotel
- Vestavěný teploměr pro snadné sledování teploty uvnitř grilu
- One-Touch System pro snadné vymetení popela
- Nerezavějící hliníkové ventily v poklopu, které zajišťují správnou cirkulaci vzduchu
- Dvě robustní kola do každého počasí pro snadnou manipulaci
- Tříkrát poniklovaný grilovací rošt o průměru 47 cm unese i pořádnou pečení aniž by se zohýbal

INFORMACE O VÝROBKU

- Grily na dřevěné uhlí
- Grilovací rošt: Ø 47 cm
- Barva: Black

ROZMĚRY VxHxŠ

- Rozměry s otevřeným poklopem: 78 x 66 x 58 cm
- Rozměry se zavřeným poklopem: 91 x 47 x 58 cm
- Hmotnost produktu: 11 kg
- Rozměry balení: 38 x 52 x 52 cm
- Hmotnost produktu s balením: 12 kg

Artiklové číslo: 1241304



Obj. množství (minimum): 1
Počet ks na paletě: 12

*Záruka se liší u jednotlivých dílů. Více na weber.com



CLASSIC KETTLE Ø 57 CM

Ať žije Classic Kettle – gril určený na každou zahradu a terasu. Pro vzpomínky minulé i budoucí. Až uhlíky dohoří a bude se podávat večeře, oddáte se potěšení z rozhovoru. Klasika, která nikdy nezklame.



PRODEJNÍ ARGUMENTY

- Madlo poklopu s ochrannou proti žáru: pro bezpečnou práci s grilem
- Větrací průduch z hliníku
- Poklop s integrovaným teploměrem pro kontrolu teploty během grilování
- 1 madlo z duroplastu: z nylonu vyztuženého skelnými vlákny s prodlouženou rukojetí
- Kotel a poklop: z porcelánem smaltované oceli
- Zajištění všech 3 nohou pomocí klípu Push-pin: pro bezpečný transport
- One-Touch System z ušlechtilé oceli: snadné vymetení popela a regulace teploty
- Miska k zachycení popela: vyjímatelná pro jeho snadné odstranění
- Kola odolná vůči zlomení a nepříznivému počasí
- Trojmo niklovaný grilovací rošt
- 2 palivové přepážky: vhodné pro metodu nepřímého grilování
- Uvnitř se nachází přivařený háček na poklop: poklop je možné pevně zavěsit na kotel

INFORMACE O VÝROBKU

- Grily na dřevěné uhlí
- Grilovací rošt: Ø 57 cm
- Barva: Black

ROZMĚRY^{VxHxŠ}

- Rozměry s otevřeným poklopem: 84 x 79 x 58 cm
- Rozměry se zavřeným poklopem: 100 x 57 x 64 cm
- Hmotnost produktu: 14 kg
- Rozměry balení: 38 x 62 x 62 cm
- Hmotnost produktu s balením: 18 kg

Artiklové číslo: 1341504



Obj. množství (minimum): 1
Počet ks na paletě: 10

ORIGINAL KETTLE® E-4710 Ø 47 CM

Originální Weber kotlový gril – vytvořený na základě původního designu z roku 1952 a vylepšený o inovace, jako například hlubší popelník, vyšší nohy nebo třeba integrované háčky na nářadí. Díky tomuto modelu je grilování i návrat ke kořenům tak jednoduchý – tento 47 cm model se perfektně hodí do míst, kde nemůžete plynout prostorem.



PRODEJNÍ ARGUMENTY

- Díky porcelánem smaltovanému poklopu a kotli je gril odolný vůči proměnám v počasí a zároveň se lehce čistí
- Tříkrát poniklovaný grilovací rošt o průměru 47 cm unese i pořádnou pečení aniž by se zohýbal
- Vestavěný teploměr pro snadné sledování teploty uvnitř grilu
- Nerezavějící hliníkové ventily v poklopu, které zajišťují správnou cirkulaci vzduchu
- Dvě robustní kola do každého počasí pro snadnou manipulaci
- Vysoké nohy pro pohodlné grilování
- Madlo poklopu s ochranou proti žáru. Madlo kotle má háčky na zavěšení nářadí
- One-Touch System pro snadné vymetení popela
- Hluboký popelník – aby popel zůstal na jednom místě
- Neobsahuje palivové nádoby, obsahuje palivové přepážky

INFORMACE O VÝROBKU

- Grily na dřevěné uhlí
- Grilovací rošt: Ø 47 cm
- Barva: Black

ROZMĚRY^{VxHxŠ}

- Rozměry s otevřeným poklopem: 84 x 67 x 60 cm
- Rozměry se zavřeným poklopem: 97 x 57 x 60 cm
- Hmotnost produktu: 10 kg
- Rozměry balení: 38 x 57 x 57 cm
- Hmotnost produktu s balením: 14 kg

Artiklové číslo: 13101004



Obj. množství (minimum): 1
Počet ks na paletě: 12

ORIGINAL KETTLE® E-5710 Ø 57 CM

Originální Weber kotlový gril – vytvořený na základě původního designu z roku 1952 a vylepšený o inovace, jako například hlubší popelník, vyšší nohy nebo třeba integrované háčky na nářadí. Díky tomuto modelu je grilování i návrat ke kořenům tak jednoduchý – tento 57 cm model je perfektní pro přípravu jídla pro celou rodinu.



PRODEJNÍ ARGUMENTY

- Díky porcelánem smaltovanému poklopu a kotli je gril odolný vůči proměnám v počasí a zároveň se lehce čistí
- Tříkrát poniklovaný grilovací rošt o průměru 57 cm unese i pořádnou pečení aniž by se zohýbal
- Vestavěný teploměr pro snadné sledování teploty uvnitř grilu
- Nerezavějící hliníkové ventily v poklopu, které zajišťují správnou cirkulaci vzduchu
- Dvě robustní kola do každého počasí pro snadnou manipulaci
- Vysoké nohy pro pohodlné grilování
- Madlo poklopu s ochranou proti žáru. Madlo kotle má háčky na zavěšení nářadí
- One-Touch System pro snadné vymetení popela
- Hluboký popelník – aby popel zůstal na jednom místě
- Neobsahuje palivové nádoby, obsahuje palivové přepážky

INFORMACE O VÝROBKU

- Grily na dřevěné uhlí
- Grilovací rošt: Ø 57 cm
- Barva: Black

ROZMĚRY^{VxHxŠ}

- Rozměry s otevřeným poklopem: 92 x 78 x 65 cm
- Rozměry se zavřeným poklopem: 107 x 67 x 65 cm
- Hmotnost produktu: 13 kg
- Rozměry balení: 38 x 62 x 62 cm
- Hmotnost produktu s balením: 17 kg

Artiklové číslo: 14101004



Obj. množství (minimum): 1
Počet ks na paletě: 10

MASTER-TOUCH® GBS E-5750 Ø 57 CM

Luxus a kreativita jdou ruku v ruce s tímto legendárním grilem na dřevěné uhlí s průměrem 57 cm. S uzavřeným popelníkem, držákem poklopu pro větší pohodlí, GBS grilovacím roštem pro všechny Vaše kulinářské experimenty a vylepšen o držák na iGrill – tohle je Vaše záruka autentického zážitku z grilu na dřevěné uhlí.



PRODEJNÍ ARGUMENTY

- Díky porcelánem smaltovanému poklopu a kotli je gril odolný vůči změnám počasí a zároveň se lehce čistí
- Tříkrát poniklovaný Gourmet BBQ System grilovací rošt o průměru 57 cm, díky kterému můžete používat všechno GBS příslušenství
- Vestavěný teploměr pro snadné sledování teploty uvnitř grilu
- Nerezavějící hliníkové ventily v poklopu, které zajišťují správnou cirkulaci vzduchu
- Dvě robustní kola do každého počasí pro snadnou manipulaci
- Madlo poklopu i kotle z odolného duroplastu – odolné vůči žáru i povětrnostním podmínkám
- One-Touch čistící systém z nerez oceli: jednou rukou přemístíte popel z kotle do hlubokého uzavřeného popelníku
- Nastavitelné ventily pro metodu Low & Slow a uzení: zajišťují perfektní cirkulaci vzduchu pro tyto metody
- Držák poklopu Tuck-Away – drží poklop když kontrolujete jídlo na roštu
- Držák na iGrill – ten je pak vždy na dosah a připraven k použití
- Madlo kotle má na sobě háčky na příslušenství
- Neobsahuje palivové nádoby, obsahuje palivové přepážky

INFORMACE O VÝROBKU

- Grily na dřevěné uhlí
- Grilovací rošt: Ø 57 cm
- Barva: Black

ROZMĚRY^{VxHxŠ}

- Rozměry s otevřeným poklopem: 118 x 76 x 65 cm
- Rozměry se zavřeným poklopem: 107 x 72 x 65 cm
- Hmotnost produktu: 17 kg
- Rozměry balení: 38 x 62 x 62 cm
- Hmotnost produktu s balením: 22 kg

Artiklové číslo: 14701004



Obj. množství (minimum): 1
Počet ks na paletě: 10

*Záruka se liší u jednotlivých dílů. Více na weber.com

*Záruka se liší u jednotlivých dílů. Více na weber.com

*Záruka se liší u jednotlivých dílů. Více na weber.com

*Záruka se liší u jednotlivých dílů. Více na weber.com



MASTER-TOUCH® GBS C-5750 Ø 57 CM

Luxus a kreativita jdou ruku v ruce s tímto legendárním grilem na dřevěné uhlí s průměrem 57 cm. S uzavřeným popelníkem, držákem poklopu pro větší pohodlí, GBS grilovacím roštem pro všechny vaše kulinářské experimenty a vylepšen o držák na iGrill – tohle je Vaše záruka autentického zážitku z grilu na dřevěné uhlí.



PRODEJNÍ ARGUMENTY

- Díky porcelánem smaltovanému poklopu a kotli je gril odolný vůči proměnám v počasí a zároveň se lehce čistí
- Tříkrát poniklovaný Gourmet BBQ System grilovací rošt o průměru 57 cm, díky kterému můžete používat všechno GBS příslušenství
- Vestavěný teploměr pro snadné sledování teploty uvnitř grilu
- Nerezavějící hliníkové ventily v poklopu, které zajišťují správnou cirkulaci vzduchu
- Dvě robustní kola do každého počasí pro snadnou manipulaci
- Madlo poklopu i kotle z odolného duroplastu - odolné vůči žáru i povětrnostním podmínkám
- One-Touch čistící systém z nerez oceli: jednou rukou přemístíte popel z kotle do hlubokého uzavřeného popelníku
- Nastavitelné ventily pro metodu Low & Slow a uzení: zajišťují perfektní cirkulaci vzduchu pro tyto metody
- Držák poklopu Tuck-Away – drží poklop když kontrolujete jídlo na roštu
- Držák na iGrill – ten je pak vždy na dosah a připraven k použití
- Madlo kotle má na sobě háčky na příslušenství
- Neobsahuje palivové nádoby, obsahuje palivové přepážky

INFORMACE O VÝROBKU

- Grily na dřevěné uhlí
- Grilovací rošt: Ø 57 cm
- Barva: Slate Blue

ROZMĚRY v x h x š

- Rozměry s otevřeným poklopem: 118 x 76 x 65 cm
- Rozměry se zavřeným poklopem: 107 x 72 x 65 cm
- Hmotnost produktu: 17 kg
- Rozměry balení: 38 x 62 x 62 cm
- Hmotnost produktu s balením: 22 kg

Artiklové číslo: 14713004



Obj. množství (minimum): 1
Počet ks na paletě: 10

MASTER-TOUCH® GBS C-5750 Ø 57 CM

Luxus a kreativita jdou ruku v ruce s tímto legendárním grilem na dřevěné uhlí s průměrem 57 cm. S uzavřeným popelníkem, držákem poklopu pro větší pohodlí, GBS grilovacím roštem pro všechny Vaše kulinářské experimenty a vylepšen o držák na iGrill – tohle je Vaše záruka autentického zážitku z grilu na dřevěné uhlí.



PRODEJNÍ ARGUMENTY

- Díky porcelánem smaltovanému poklopu a kotli je gril odolný vůči proměnám v počasí a zároveň se lehce čistí
- Tříkrát poniklovaný Gourmet BBQ System grilovací rošt o průměru 57 cm, díky kterému můžete používat všechno GBS příslušenství
- Vestavěný teploměr pro snadné sledování teploty uvnitř grilu
- Nerezavějící hliníkové ventily v poklopu, které zajišťují správnou cirkulaci vzduchu
- Dvě robustní kola do každého počasí pro snadnou manipulaci
- Madlo poklopu i kotle z odolného duroplastu - odolné vůči žáru i povětrnostním podmínkám
- One-Touch čistící systém z nerez oceli: jednou rukou přemístíte popel z kotle do hlubokého uzavřeného popelníku
- Nastavitelné ventily pro metodu Low & Slow a uzení: zajišťují perfektní cirkulaci vzduchu pro tyto metody
- Držák poklopu Tuck-Away – drží poklop když kontrolujete jídlo na roštu
- Držák na iGrill – ten je pak vždy na dosah a připraven k použití
- Madlo kotle má na sobě háčky na příslušenství
- Neobsahuje palivové nádoby, obsahuje palivové přepážky

INFORMACE O VÝROBKU

- Grily na dřevěné uhlí
- Grilovací rošt: Ø 57 cm
- Barva: Smoke Grey

ROZMĚRY v x h x š

- Rozměry s otevřeným poklopem: 118 x 76 x 65 cm
- Rozměry se zavřeným poklopem: 107 x 72 x 65 cm
- Hmotnost produktu: 17 kg
- Rozměry balení: 38 x 62 x 62 cm
- Hmotnost produktu s balením: 22 kg

Artiklové číslo: 14710004



Obj. množství (minimum): 1
Počet ks na paletě: 10

*Záruka se liší u jednotlivých dílů. Více na weber.com

*Záruka se liší u jednotlivých dílů. Více na weber.com

MASTER-TOUCH® GBS PREMIUM SE E-5775 Ø 57 CM

Pohostěte své přátele nezapomenutelným steakem. Vylepšený o GBS Sear Grate rošt, který na jídle vytvoří diamantovou mřížku, odklápěcí poklop, GBS grilovací rošt z nerez oceli, držákem na iGrill a všestranným difusním systémem – tento výjimečný 57 cm gril na dřevěné uhlí je esencí kvality, pohodlí a skvělé chuti.



PRODEJNÍ ARGUMENTY

- Díky porcelánem smaltovanému poklopu a kotli je gril odolný vůči proměnám v počasí a zároveň se lehce čistí
- Gourmet BBQ System nerezový rošt o průměru 57 cm do kterého pasují všechny komponenty GBS
- Vestavěný teploměr pro snadné sledování teploty uvnitř grilu
- Nerezavějící hliníkové ventily v poklopu, které zajišťují správnou cirkulaci vzduchu a umožňují ještě větší kontrolu teploty
- Madlo poklopu i kotle z odolného duroplastu - odolné vůči žáru i povětrnostním podmínkám a s háčky na náčiní
- One-Touch čistící systém z nerez oceli: jednou rukou přemístíte popel z kotle do hlubokého uzavřeného popelníku
- Nastavitelné ventily pro metodu Low & Slow a uzení: zajišťují perfektní cirkulaci vzduchu pro tyto metody
- Odklápěcí poklop s pružinovým pantem, který drží poklop otevřený, pokud nandáváte, vyndáváte nebo obracíte grilované jídlo
- Držák na iGrill – je vždy na dosah a připraven k použití
- Systém difuzéru a kruhová přepážka na palivo pro snadné uzení
- Sear Grate Litinový rošt pro perfektní diamantovou mřížku a chuť steaků
- Neobsahuje palivové nádoby, obsahuje palivové přepážky

INFORMACE O VÝROBKU

- Grily na dřevěné uhlí
- Grilovací rošt: Ø 57 cm
- Barva: Black

ROZMĚRY v x h x š

- Rozměry s otevřeným poklopem: 118 x 76 x 65 cm
- Rozměry se zavřeným poklopem: 107 x 72 x 65 cm
- Hmotnost produktu: 24 kg
- Rozměry balení: 41 x 64 x 65 cm
- Hmotnost produktu s balením: 28 kg

Artiklové číslo: 17401004



Obj. množství (minimum): 1
Počet ks na paletě: 6

MASTER-TOUCH® CRAFTED Ø 67 CM

Legendární gril na dřevěné uhlí s ještě velkorysejším průměrem 67 cm. Návrat autentického grilování na dřevěném uhlí.



NOVÝ

PRODEJNÍ ARGUMENTY

- Díky porcelánem smaltovanému poklopu a kotli je gril odolný vůči proměnám v počasí a zároveň se lehce čistí
- Nový grilovací nerezový rošt vhodný pro kruhové GBS i čtvercové WEBER CRAFTED GBS vložky
- Praktický popelník s rukojetí
- Velká rukojeť pro nastavení horního větracího otvoru
- Vestavěný teploměr pro snadné sledování teploty uvnitř grilu
- Nerezavějící hliníkové ventily v poklopu, které zajišťují správnou cirkulaci vzduchu a umožňují ještě větší kontrolu teploty
- Madlo poklopu i kotle z odolného duroplastu - odolné vůči žáru i povětrnostním podmínkám
- Nastavitelné P-ventily pro metodu Low & Slow a uzení: zajišťují perfektní cirkulaci vzduchu
- Vylepšená kola
- Ohřívací rošt
- Modernizované rukojeti
- Praktické ovládání

INFORMACE O VÝROBKU

- Grily na dřevěné uhlí
- Grilovací rošt: Ø 67 cm
- Barva: Black

ROZMĚRY v x h x š

- Rozměry s otevřeným poklopem: 124 x 82 x 84 cm
- Rozměry se zavřeným poklopem: 109 x 69 x 84 cm
- Hmotnost produktu: 24 kg
- Rozměry balení: 55 x 74 x 74 cm
- Hmotnost produktu s balením: 31 kg

Artiklové číslo: 1500230



Obj. množství (minimum): 1
Počet ks na paletě: 4

*Záruka se liší u jednotlivých dílů. Více na weber.com

*Záruka se liší u jednotlivých dílů. Více na weber.com



RANCH KETTLE GRIL NA DŘEVĚNÉ UHLÍ Ø 94 CM

Neuvěřitelná kapacita grilu na dřevěné uhlí Ranch® Kettle udává tón Vaší párty, která může trvat až do dalšího dne. S obrovskou grilovací plochou a nerezovým grilovacím roštem s panty pro snadné přikládání paliva, jste připraveni na grilování pro celý dav.



PRODEJNÍ ARGUMENTY

- Průměr grilovacího roštu 96 cm
- Porcelánem smaltovaný poklop a kotel
- Nerezový odklápěcí grilovací rošt
- Tuck-Away držák poklopu
- Vyklopávací grilovací rošt z nerezové oceli
- Vydímatelný popelník
- Pevný grilovací rošt
- Nerezovými hliníkové průduchy
- Háčky na pověšení grilovacího náčiní
- Madlo s tepelným štítem
- Odolná kolečka do každého počasí

INFORMACE O VÝROBKU

- Grily na dřevěné uhlí
- Grilovací rošt: Ø 94 cm
- Barva: Black

ROZMĚRY v x h x š

- Rozměry s otevřeným poklopem: 153 x 114 x 96 cm
- Rozměry se zavřeným poklopem: 107 x 114 x 96 cm
- Hmotnost produktu: 62 kg
- Rozměry balení: 49 x 107 x 107 cm
- Hmotnost produktu s balením: 68 kg

Artiklové číslo: 60004



Obj. množství (minimum): 1
Počet ks na paletě: 1

SUMMIT KAMADO E6 Ø 61 CM

Gril stvořený pro milovníky grilování, kteří rádi objevují nové možnosti, posouvají své hranice a chuť je pro ně nejdůležitějším ukazatelem úspěchu. Grilování, uzení a metoda Low & Slow v jednom.



PRODEJNÍ ARGUMENTY

- Porcelánem smaltovaný poklop a kotel
- Dvouplášťový kotel i poklop se vzduchovou izolací pro perfektní kontrolu teploty
- Polohovatelný difuzér z nerezové oceli
- Nastavitelné ventily pro uzení a metodu Low & Slow
- GBS grilovací rošt z nerezové oceli
- Poklop s integrovaným teploměrem: pro kontrolu teploty při grilování
- Extra velký popelník: snadné odstranění popela
- Čištění pomocí One-Touch systému z kvalitní oceli
- Průduch v poklopu se systémem Rapidfire pro zapalování s uzavřeným poklopem
- Odklápěcí poklop s kvalitní pružinou
- Dvě úrovně palivového roštu

INFORMACE O VÝROBKU

- Grily na dřevěné uhlí
- Grilovací rošt: Ø 61 cm
- Barva: Black

ROZMĚRY v x h x š

- Rozměry s otevřeným poklopem: 151 x 91 x 100 cm
- Rozměry se zavřeným poklopem: 114 x 91 x 100 cm
- Hmotnost produktu: 53 kg
- Rozměry balení: 75 x 78 x 94 cm
- Hmotnost produktu s balením: 67 kg

Artiklové číslo: 18201047



Obj. množství (minimum): 1
Počet ks na paletě: 2

SUMMIT KAMADO S6 GRIL NA DŘEVĚNÉ UHLÍ Ø 61 CM

Gril stvořený pro milovníky grilování, kteří rádi objevují nové možnosti, posouvají své hranice a chuť je pro ně nejdůležitějším ukazatelem úspěchu. Grilování, uzení a metoda Low & Slow v jednom s praktickou odkládací plochou a úložným prostorem.



PRODEJNÍ ARGUMENTY

- Porcelánem smaltovaný poklop a kotel
- Dvouplášťový kotel i poklop se vzduchovou izolací pro perfektní kontrolu teploty
- Polohovatelný difuzér z nerezové oceli
- Nastavitelné ventily pro uzení a metodu Low & Slow
- Snap-Jet plynový zapalovací systém: k zapálení briket popř. dřevěného uhlí stisknutím knoflíku
- GBS grilovací rošt z nerezové oceli
- Poklop s integrovaným teploměrem: pro kontrolu teploty při grilování
- Masivní vozík z pevné, kvalitní oceli s drátěným košíkem na příslušenství
- Extra velký popelník: snadné odstranění popela
- Čištění pomocí One-Touch systému z kvalitní oceli
- Velký pracovní stolek s povrchem z nerezové oceli pro snadnou údržbu
- Průduch v poklopu se systémem Rapidfire pro zapalování s uzavřeným poklopem
- Odklápěcí poklop s kvalitní pružinou
- Gril se dodává s voděodolným pytlíkem na palivo
- Integrované háčky na náčiní

INFORMACE O VÝROBKU

- Grily na dřevěné uhlí
- Grilovací rošt: Ø 61 cm
- Barva: Black

ROZMĚRY v x h x š

- Rozměry s otevřeným poklopem: 158 x 89 x 144 cm
- Rozměry se zavřeným poklopem: 121 x 89 x 144 cm
- Hmotnost produktu: 90 kg
- Rozměry balení: 87 x 77 x 144 cm
- Hmotnost produktu s balením: 101 kg

Artiklové číslo: 18501147



Obj. množství (minimum): 1
Počet ks na paletě: 1

PERFORMER GBS Ø 57 CM

Přidejte ruce k dílu z lásky ke grilování na dřevěném uhlí a neuvěřitelně dobrému jídlu. Ať už hostíte společnost na malé terase nebo na velké zahradě, v grilování se nemusíte omezovat. Po večeři složte postranní stolek, sklídte ze stolu a připejte si na gril Performer GBS.



PRODEJNÍ ARGUMENTY

- Madlo poklopu s ochranou proti žáru: pro bezpečnou práci s grilem
- Poklop s integrovaným teploměrem pro kontrolu teploty během grilování
- Držák poklopu Tuck-Away: slouží k odložení poklopu
- Sklápěcí stolek s odolnou povrchovou úpravou
- One-Touch System z ušlechtilé oceli: snadné vymetení popela a regulace teploty
- Stabilní grilovací vozík: pohodlná pracovní výška grilu a pracovní plochy
- Extra velký popelník: snadné odstranění popela
- GBS – grilovací rošt s vyměnitelným středem trojmo niklovaný
- Kola odolná vůči zlomení a nepříznivému počasí
- 2 palivové nádoby Char-Basket: vhodné pro nepřímé grilování

INFORMACE O VÝROBKU

- Grily na dřevěné uhlí
- Grilovací rošt: Ø 57 cm
- Barva: Black

ROZMĚRY v x h x š

- Rozměry s otevřeným poklopem: 119 x 74 x 113 cm
- Rozměry se zavřeným poklopem: 111 x 74 x 107 cm
- Hmotnost produktu: 26 kg
- Rozměry balení: 45 x 69 x 83 cm
- Hmotnost produktu s balením: 33 kg

Artiklové číslo: 15301004



Obj. množství (minimum): 1
Počet ks na paletě: 5

*Záruka se týká u jednotlivých dílů. Více na weber.com

*Záruka se týká u jednotlivých dílů. Více na weber.com

*Záruka se týká u jednotlivých dílů. Více na weber.com

*Záruka se týká u jednotlivých dílů. Více na weber.com



PERFORMER DELUXE GBS Ø 57 CM

Rozpalte uhlí a připravte si kleště na pořádnou grilovací párty. Stisknutím jediného tlačítka bude Vaše uhlí hořet a jídlo se bude hezky grilovat. Jediné, co zbývá, je sedět a sledovat Váš gril na dřevěné uhlí Performer Deluxe GBS v akci. Luxus mezi kotlovými grily.



PRODEJNÍ ARGUMENTY

- Madlo poklopu s ochranou proti žáru: pro bezpečnou práci s grilem
- Poklop s integrovaným teploměrem pro kontrolu teploty během grilování
- Odnímatelný časovač (minutka): s podsvíceným displejem
- Zásobník na uhlí: pro uložení dřevěného uhlí, chráněno před nepřízní počasí
- Stabilní pojízdný vozík: pohodlná pracovní výška grilu a výška pracovní plochy
- One-Touch System z ušlechtilé oceli: snadné vymetení popela a regulace teploty
- Extra velký popelník: snadné odstranění popela
- Velká pracovní plocha s odolným povrchem
- 2 palivové nádoby Char-Basket: vhodné pro nepřímé grilování
- Pogumovaná kola odolná vůči zlomení: nižší hlučnost při přemisťování
- Držák poklopu Tuck-Away
- GBS – grilovací rošt z ušlechtilé oceli (nahrazuje standardní grilovací rošt)
- Touch-N-Go plynový zapalovací systém: k zapálení briket popř. dřevěného uhlí stisknutím knoflíku (plynová kartuše není součástí balení)

INFORMACE O VÝROBKU

- Grily na dřevěné uhlí
- Grilovací rošt: Ø 57 cm
- Barva: Black

ROZMĚRY VxHxŠ

- Rozměry s otevřeným poklopem: 120 x 76 x 128 cm
- Rozměry se zavřeným poklopem: 112 x 76 x 122 cm
- Hmotnost produktu: 35 kg
- Rozměry balení: 51 x 71 x 98 cm
- Hmotnost produktu s balením: 46 kg

Artiklové číslo: 15501004



Obj. množství (minimum): 1
Počet ks na paletě: 3

INFORMACE O VÝROBKU

- Grily na dřevěné uhlí
- Grilovací rošt: Ø 47 cm
- Barva: Black

ROZMĚRY VxHxŠ

- Rozměry s otevřeným poklopem: 106 x 50 x 50 cm
- Rozměry se zavřeným poklopem: 106 x 50 x 50 cm
- Hmotnost produktu: 18 kg
- Rozměry balení: 76 x 55 x 55 cm
- Hmotnost produktu s balením: 24 kg

Artiklové číslo: 721004



Obj. množství (minimum): 1
Počet ks na paletě: 6

*Záruka se liší u jednotlivých dílů. Více na weber.com

*Záruka se liší u jednotlivých dílů. Více na weber.com



SMOKEY MOUNTAIN COOKER UDÍRNA Ø 57 CM

Zpomalte a nechte pravou esenci grilování, aby vyplnila vzduch. Jak Vaši přátele postupně přicházejí, sledujte, jak jejich očekávání roste, když se trhané vepřové a žebírka udí do dokonalosti pod poklopem udírny Smokey Mountain Cooker.



PRODEJNÍ ARGUMENTY

- Poklop s integrovaným teploměrem: pro kontrolu teploty při grilování
- Velký otvor pro přikládání paliva
- 3 odděleně nastavitelné průduchy na přívod vzduchu: pro optimální regulaci teploty
- 2 úrovně pro uzení a grilování: mnohostranné využití
- Porcelánem smaltovaná miska na vodu: zabrání vysoušení grilovaného pokrmu
- Masivní palivový rošt: přiváděný vzduch cirkuluje rovnoměrně kolem briket
- 2 trojmo niklované grilovací rošty s madly

INFORMACE O VÝROBKU

- Grily na dřevěné uhlí
- Grilovací rošt: Ø 57 cm
- Barva: Black

ROZMĚRY VxHxŠ

- Rozměry s otevřeným poklopem: 124 x 61 x 59 cm
- Rozměry se zavřeným poklopem: 124 x 61 x 59 cm
- Hmotnost produktu: 25 kg
- Rozměry balení: 89 x 67 x 67 cm
- Hmotnost produktu s balením: 36 kg

Artiklové číslo: 731004



Obj. množství (minimum): 1
Počet ks na paletě: 2

*Záruka se liší u jednotlivých dílů. Více na weber.com

SKVĚLÝ DESIGN NIKDY NECHUTNAL TAK DOBŘE



PELETOVÉ GRILY

Gril na dřevěné pelety SmokeFire má bezkonkurenčně vysoký žár 315 °C pro dokonale propečený steak. Díky příslušenství WEBER CRAFTED GBS vám tento gril umožní opékat, vařit v páře, a dokonce i smažit, pokud nahradíte grilovací rošt širokou škalou příslušenství. Přípravu briskeťu či dalších pokrmů vám umožní jedinečné osvětlení pod poklopem, díky kterému na své jídlo uvidíte bez ohledu na denní či noční dobu.



Peletový gril
SmokeFire EX4
GBS, 61 cm



Peletový gril
SmokeFire EX6
GBS, 91 cm



Díky vestavěnému systému Weber CONNECT budete v reálném čase na grilu nebo ve vašem telefonu znát teplotu uvnitř masa, kdy ho otočit a kdy bude hotové. Velký rozsah teplot od 95 °C do 315 °C dělá z grilu SmokeFire skutečně všestranného pomocníka, který zvládne grilování steaku, uzení briskeťu, pečení koláče a všechny další způsoby přípravy pokrmu. Přídavný horní ohřívací rošt rozšiřuje velikost přípravné plochy a také možnost přípravy pokrmů.

Umí vše, co SmokeFire EX4 a nabízí ještě větší místo pro grilování. Grilovací plocha včetně ohřívacího roštu je 4270 cm², takže snadno pohostíte větší skupinu nebo rodinu i s přáteli.

KE GRILŮM NABÍZÍME PŘÍSLUŠENSTVÍ PRO ZAČÁTEČNÍKY I PRO ZKUŠENÉ GRIL MASTERY

ZÁKLADNÍ PŘÍSLUŠENSTVÍ



Obal



Čistící sada



Set grilovacích
kleští a obracečky
Precision



Dřevěné pelety
směs Grill
Academy



Sada grilovacích
rukavic Premium

PRO POKROČILEJŠÍ



Weber Crafted
plancha

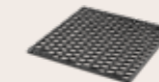

Weber Crafted
Sear Grate rošt



Weber Crafted
glazovaný
pizza kámen



Sklápěcí
postranní stůlek
z nerezové oceli

* Záruka se nevztahuje na normální opotřebení. Více info na weber.com.



SMOKEFIRE EX4 GBS



SMOKEFIRE EX6 GBS

GRILY NA DŘEVĚNÉ PELETY

Peletové grily Weber jsou konstruovány tak, aby zvládly vše. Díky integrovanému asistentovi pro grilování krok za krokem Weber Connect obdržíte notifikace na grilu nebo na vašem telefonu. Asistent vás upozorní na vše, od okamžiku, kdy je čas obrátit steak a kdy servírovat, až po odpočítávání, kdy bude připraven k jídlu.

VE ZKRATCE

- 1 **Rozsah teplot 95-315 °C** – poskytuje všestranné možnosti pro smažení steaků, uzení, pečení, smažení a vše mezi tím.
- 2 **Smoke Boost – extra uzené jídlo** – pokud toužíte po ještě plnější nezapomenutelné chuti dřeva, přidejte do svého receptu trochu toho kouře. Na grilování budou dřevěné pelety doutnat mezi teplotami 75 - 95 °C, a přidají tak jídlu extra uzenou chuť.
- 3 **WEBER CRAFTED Gourmet BBQ systém** – připravujte pizzu, koláče, dušené pokrmy, zeleninu a dokonce i smažené pochoutky pouhou výměnou roštu za variabilní příslušenství dle vašich preferencí (prodává se samostatně).
- 4 **Aromakolejnice Flavorizer Bars** – aromakolejnice nebo taky flavorizéry rozvádí žár rovnoměrně po celé grilovací ploše a pomáhají předcházet vzniku horkých a studených míst. Vaše jídlo se tak připraví rovnoměrně. Šťáva, která na ně během grilování odkapává, se vypařuje a dodá vašemu jídlu ještě lepší chuť.
- 5 **Technologie Weber Connect** – pomocí Weber Connect, asistenta pro grilování krok za krokem, můžete na grilu nebo na telefonu přijímat oznámení o vašem grilování. Upozorní vás na vše, od okamžiku, kdy je čas obracet a servírovat, až po odpočítávání připravenosti pokrmu. Teplotu grilu SmokeFire můžete dokonce ovládat přímo z chytrého telefonu.

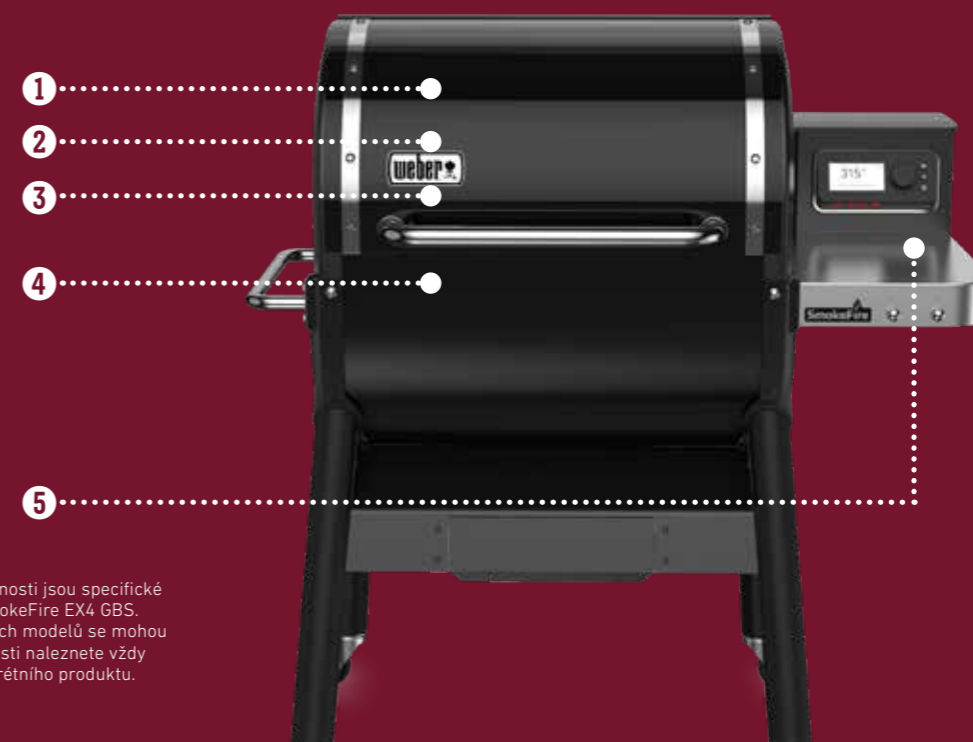

Uvedené vlastnosti jsou specifické pro model SmokeFire EX4 GBS. Vlastnosti jiných modelů se mohou lišit. Podrobnosti naleznete vždy v popisu konkrétního produktu.



SMOKEFIRE EX4 GBS

Vytvořen pro tu nejlepší chuť grilování na dřevě, ať už máte chuť na cokoliv. Nový inovativní SmokeFire EX4 GBS peletový gril je ten jediný, který budete potřebovat - umí jak perfektně ugrilovat steaky i vyudit žebra. EX4 je ideální gril pro čtyřčlennou rodinu, co ráda griluje přes týden a užívá si uzení o víkendu.



PRODEJNÍ ARGUMENTY

- Rozsah teplot 90° - 315 °C umožňuje jak udit, tak grilovat a vytvořit přitom krásně vypálenou mřížku s pravou chutí grilování na dřevě
- Výkonný DC motor zaručuje rychle rozpálení a je navržen jak k dosažení vysokých teplot, tak k udržení stabilní nízké teploty
- Po nastavení teploty ji DC motor sám automaticky udržuje, takže nemusíte hnout ani prstem
- Součástí je Weber Connect, který Vás provede celým procesem grilování
- Weber Clean Cook systém zabraňuje vniknutí popela do prostoru kde se griluje jídlo a zároveň odvádí přebytečný tuk. Tento systém také zaručuje snadné čištění
- Přísun paliva pomocí gravitace a šnek s nastavitelnou rychlostí otáčení zabraňují zaseknutí šneka
- Velký zásobník na 9 kg pelet umožní celodenní uzení
- Weber Connect Vás upozorní na Vašem telefonu na docházející palivo
- Aromakolejnice rovnoměrně rozvádí teplo po celém roštu a zároveň dodávají jídlu tu autentickou chuť BBQ
- Porcelánem smaltovaný poklop a vana
- Odolná kolečka Vám umožní přesouvat gril po terase.
- Na postranní stolký si můžete připravit koření a talíře

INFORMACE O VÝROBKU

- Peletový gril
- Grilovací rošt: 45 x 61 cm
- Barva: Black

ROZMĚRY VxHxŠ

- Rozměry s otevřeným poklopem: 157 x 84 x 109 cm
- Rozměry se zavřeným poklopem: 119 x 84 x 109 cm
- Hmotnost produktu: 68 kg
- Rozměry balení: 79 x 76 x 110 cm
- Hmotnost produktu s balením: 71 kg

Artiklové číslo: 22511047



0 077924 153877

Obj. množství (minimum): 1
Počet ks na paletě: 2

SMOKEFIRE EX6 GBS

Vytvořen pro tu nejlepší chuť grilování na dřevě, ať už máte chuť na cokoliv. Nový inovativní SmokeFire EX6 GBS peletový gril je ten jediný, který budete potřebovat - umí jak perfektně ugrilovat steaky, tak i vyudit žebra. EX6 je prostorný gril, který umožňuje používat GBS na jedné straně a zbyde vám dost místa na druhé, takže nakrmíte opravdu davy.



PRODEJNÍ ARGUMENTY

- Rozsah teplot 90° - 315 °C umožňuje jak udit, tak grilovat a vytvořit přitom krásně vypálenou mřížku s pravou chutí grilování na dřevě
- Výkonný DC motor zaručuje rychle rozpálení a je navržen jak k dosažení vysokých teplot, tak k udržení stabilní nízké teploty
- Po nastavení teploty ji DC motor sám automaticky udržuje, takže nemusíte hnout ani prstem
- Součástí je Weber Connect, který Vás provede celým procesem grilování
- Weber Clean Cook systém zabraňuje vniknutí popela do prostoru kde se griluje jídlo a zároveň odvádí přebytečný tuk. Tento systém také zaručuje snadné čištění
- Přísun paliva pomocí gravitace a šnek s nastavitelnou rychlostí otáčení zabraňují zaseknutí šneka
- Velký zásobník na 9 kg pelet umožní celodenní uzení
- Weber Connect Vás upozorní na Vašem telefonu na docházející palivo
- Na dvou roštích zároveň připravíte dva celé brisky a čtyři vepřová ramínka najednou - nebo burgery pro všechny na párty
- Aromakolejnice rovnoměrně rozvádí teplo po celém roštu a zároveň dodávají jídlu tu autentickou chuť BBQ
- Porcelánem smaltovaný poklop a vana

INFORMACE O VÝROBKU

- Peletový gril
- Grilovací rošt: 45 x 91 cm
- Barva: Black

ROZMĚRY VxHxŠ

- Rozměry s otevřeným poklopem: 157 x 84 x 140 cm
- Rozměry se zavřeným poklopem: 119 x 48 x 140 cm
- Hmotnost produktu: 71 kg
- Rozměry balení: 79 x 77 x 140 cm
- Hmotnost produktu s balením: 80 kg

Artiklové číslo: 23511047



0 077924 153860

Obj. množství (minimum): 1
Počet ks na paletě: 2

*Záruka se liší u jednotlivých dílů. Více na weber.com

*Záruka se liší u jednotlivých dílů. Více na weber.com



VELKÉ OKAMŽIKY NA MALÉM PROSTORU



ELEKTRICKÉ GRILY

Weber e-Power je zkratka pro všechny naše grily na elektřinu a vše, co k nim patří: bezproblémová příprava bez nutnosti dělat kompromis v chuti pokrmu. Grily poskytují vysoký konzistentní žár, který je odlišuje od kontaktních grilů. Díky technologii iGrill (Pulse) nebo Weber Connect a iGrill (Lumin a Weber Q) bude příprava a výsledek vašich pokrmů ještě lepší.

Grily Lumin, Pulse a Weber Q jsou dostatečně malé, aby se vešly i na malý balkon. S vyjímatelnými komponenty, které se snadno čistí přináší revoluční výkon a autentickou chuť grilování. S digitální asistencí Weber Connect je navíc vše ještě snadnější a pohodlnější. Grilování se stalo tak jednoduchým a dostupným, jak jen může být, a to i v městském prostředí. Velké okamžiky na malém prostoru.



Q 1400

Krásný slunečný den, ideální počasí na oběd nebo večeři venku. Otevřete balkonové dveře, zapojte gril a vychutnejte si pohodovou atmosféru, aniž byste museli opustit domov. S elektrickým grilem Q 1400 už není městské grilování jen zbožným přáním.



LUMIN

Vysoký žár a velká všestrannost. Elektrický gril Weber Lumin pozvedá městské venkovní grilování na novou úroveň. Tento multifunkční elektrický gril dosahuje teplot vyšších než 315 °C, takže můžete dosáhnout kvalitního propečení, zatímco infuze kouře ještě více zvýrazní chuť, po které hosté při grilování touží.



PULSE 2000

Osvobodte se od starostí se sháněním paliva a upoutejte vůni syčícího jídla pozorností celého města s elektricky poháněným grilem Pulse 2000. Nezávisle ovladatelné dvouzónové grilovací plochy se automaticky přizpůsobí a vytvoří konzistentní žár, zatímco integrovaný teploměr iGrill se propojí s aplikací ve vašem chytrém telefonu, aby monitoroval teplotu grilu a upozornil vás, až bude jídlo hotové.

KE GRILŮM NABÍZÍME PŘÍSLUŠENSTVÍ PRO ZAČÁTEČNÍKY I PRO ZKUŠENÉ GRIL MASTERY

ZÁKLADNÍ PŘÍSLUŠENSTVÍ



Obal



Čistící sada



Set grilovacích kleští
a obračky Precision



Sada grilovacích
rukavic Premium



Pinzeta

PRO POKROČILEJŠÍ



Udící lupínky



Grilovací kámen



Koš na zeleninu



Plancha

* Záruka se nevztahuje na normální opotřebení. Více info na weber.com.



ELEKTRICKÉ GRILY



ELEKTRICKÉ GRILY WEBER – řady Lumin, Pulse a Weber Q zlepšují moderní způsob života a umožňují vyzkoušet budoucnost grilování. Stylový design a velikost grilu Weber Q vám dovolí umístit jej na každý balkon nebo terasu. Navíc se nebudete muset starat o to, zda máte plnou plynovou nádobu nebo dostatek dřevěného uhlí. Řada Pulse přináší grilování na elektrickém grilu s těmi nejlepšími výsledky. Zabudovaná inteligentní technologie vám navíc pomůže k ještě lahodnějším výsledkům. Elektrický gril Weber Lumin pozvedá městské venkovní grilování na novou úroveň. Tento multifunkční elektrický gril dosahuje teplot vyšších než 315 °C, takže milovníci propečení mohou dosáhnout kvalitního propečení, zatímco infuze kouře ještě více zvýrazní chuť, po které hosté při grilování touží.



Weber® Q 2400 se stojanem

WEBER Q – ve zkratce

- ❶ **POKLAP A VANA** – vyrobeny z lehké hliníkové slitiny.
- ❷ **PRACOVNÍ PLOCHY** – některé modely jsou vybaveny praktickými skládacími pracovními plochami, takže máte k dispozici více prostoru.
- ❸ **LITINOVÝ GRILOVACÍ ROŠT** – naše porcelánem smaltované litinové grilovací rošty přenášejí teplo lépe, než jakýkoli jiný materiál.



Lumin se stojanem

LUMIN – ve zkratce

- ❶ **VYSOKÝ ŽÁR AŽ 315°C** – ideální pro dosažení lahodných výsledků.
- ❷ **VÍCEFUNKČNÍ POUŽITÍ** – smažte, vařte v páře, uděte, udržujte jídlo teplé a dokonce grilujte potraviny vytažené rovnou z mrazáku - vše v jednom.
- ❸ **SNADNÉ SKLADOVÁNÍ A ČIŠTĚNÍ** – gril má kompaktní tvar a skládací podstavec. Některé jeho části se navíc dají umýt v myčce nádobí.



Pulse 2000 s vozíkem

PULSE – ve zkratce

- ❶ **DVOJITÝ GRIL** – Díky dvěma grilovacím zónám umožňuje řada Pulse 2000 současnou přípravu různých potravin při různých teplotách.
- ❷ **PŘESNÉ OVLÁDÁNÍ TEPLoty** – tu vidíte na digitálním LED displeji. Díky tomu s velkou přesností víte, jaká je teplota uvnitř grilu.
- ❸ **INTEGROVANÁ TECHNOLOGIE IGRILL** – poskytuje ještě větší kontrolu při monitorování vnitřní teploty jídla od začátku až do jeho dokončení. Technologie iGrill přenáší v reálném čase informace o teplotě přes Bluetooth* do aplikace Weber iGrill ve vašem chytrém telefonu.

* Název a logo Bluetooth jsou registrované ochranné známky společnosti Bluetooth SIG Inc.

PULSE 1000

Revoluce v městském grilování. Elektrický gril Pulse 1000 je první svého druhu, který kombinuje chytrou technologii s vyspělým digitálně řízeným výkonem a přináší revoluci do tradičního grilování, v pohodlí Vašeho balkonu.



PRODEJNÍ ARGUMENTY

- Objevte novou dimenzi městského grilování s revolučním grilem Pulse!
- Moderní industriální design
- Topná spirála s výkonem 1800 W - zajišťuje 100% výsledek a úžasnou chuť grilování
- Zabudovaný iGrill s možností připojení až dvou sond a propojení s aplikací iGrill ve vašem smart telefonu
- Přesné řízení teploty díky plynule nastavitelné tepelné spirále
- Digitální display s přesným ukazatelem teploty
- Ukazatel dosažení požadované teploty
- Vyroben z těch nejlepších materiálů
- Vyjímatelný hlavní panel pro snadné čištění
- Vhodná velikost na balkon i na zahradu
- Snadné čištění díky vyjímatelné grilovací vaně, která zachytává odkapávající šťávy
- Jednoduchá obsluha

INFORMACE O VÝROBKU

- Elektrické grily
- Grilovací rošt: 41 x 31 cm
- Barva: Black

ROZMĚRY v x H x Š

- Rozměry s otevřeným poklopem: 68 x 54 x 61 cm
- Rozměry se zavřeným poklopem: 33 x 54 x 61 cm
- Hmotnost produktu: 13 kg
- Rozměry balení: 41 x 55 x 63 cm
- Hmotnost produktu s balením: 20 kg

Artiklové číslo: 81010079



Obj. množství (minimum): 1
Počet ks na paletě: 8

PULSE 2000

Revoluce v městském grilování. Ať aroma grilovaného jídla na Vašem balkóně provoní celý blok Vašeho města. S nezávisle ovládanými dvěma grilovacími zónami a revolučním výkonem se propojuje pohodlí života ve městě s nezaměnitelnou chutí zahradní kuchyně – a nepotřebujete k tomu žádnou zahradu.



PRODEJNÍ ARGUMENTY

- Objevte novou dimenzi městského grilování s revolučním grilem Pulse!
- Moderní industriální design
- Topné spirály s výkonem 2200 W - zajišťuje 100% výsledek a úžasnou chuť grilování
- Díky 2 topným spirálám se samostatným ovládním nabízí absolutní kontrolu nad teplotou a rozšiřuje možnosti grilování
- Zabudovaný iGrill s možností připojení až čtyř sond a propojení s aplikací iGrill ve vašem smart telefonu
- Přesné řízení teploty díky plynule nastavitelné tepelné spirále
- Digitální display s přesným ukazatelem teploty
- Ukazatel dosažení požadované teploty
- Vyroben z těch nejlepších materiálů
- Vyjímatelný hlavní panel pro jednoduché čištění
- Vhodná velikost na balkon i na zahradu
- Snadné čištění díky vyjímatelné grilovací vaně, která zachytává odkapávající šťávy
- Jednoduchá obsluha

INFORMACE O VÝROBKU

- Elektrické grily
- Grilovací rošt: 49 x 39 cm
- Barva: Black

ROZMĚRY v x H x Š

- Rozměry s otevřeným poklopem: 77 x 76 x 71 cm
- Rozměry se zavřeným poklopem: 39 x 60 x 71 cm
- Hmotnost produktu: 18 kg
- Rozměry balení: 44 x 62 x 74 cm
- Hmotnost produktu s balením: 26 kg

Artiklové číslo: 82010079



Obj. množství (minimum): 1
Počet ks na paletě: 6

PULSE 2000 S VOZÍKEM

Revoluce v městském grilování. Ať aroma grilovaného jídla na Vašem balkóně provoní celý blok Vašeho města. S nezávisle ovládanými dvěma grilovacími zónami a revolučním výkonem se propojuje pohodlí života ve městě s nezaměnitelnou chutí zahradní kuchyně – a nepotřebujete k tomu žádnou zahradu.



PRODEJNÍ ARGUMENTY

- Objevte novou dimenzi městského grilování s revolučním grilem Pulse!
- Moderní industriální design
- Topné spirály s výkonem 2200 W - zajišťuje 100% výsledek a úžasnou chuť grilování
- Praktický vozík se 3 háčky na nářadí, odkládací plochou pod grilem a dvěma kolečky pro snadnou manipulaci
- Díky 2 topným spirálám se samostatným ovládním nabízí absolutní kontrolu nad teplotou a rozšiřuje možnosti grilování
- Zabudovaný iGrill s možností připojení až čtyř sond a propojení s aplikací iGrill ve vašem smart telefonu
- Přesné řízení teploty díky plynule nastavitelné tepelné spirále
- Digitální display s přesným ukazatelem teploty
- Ukazatel dosažení požadované teploty
- Vyroben z těch nejlepších materiálů
- Vyjímatelný hlavní panel pro jednoduché čištění
- Vhodná velikost na balkon i na zahradu
- Snadné čištění díky vyjímatelné grilovací vaně, která zachytává odkapávající šťávy
- Jednoduchá obsluha

INFORMACE O VÝROBKU

- Elektrické grily
- Grilovací rošt: 49 x 39 cm
- Barva: Black

ROZMĚRY v x H x Š

- Rozměry s otevřeným poklopem: 146 x 76 x 112 cm
- Rozměry se zavřeným poklopem: 108 x 61 x 112 cm
- Hmotnost produktu: 29 kg
- Rozměry balení: 71 x 65 x 80 cm
- Hmotnost produktu s balením: 44 kg

Artiklové číslo: 85010079



Obj. množství (minimum): 1
Počet ks na paletě: 2

WEBER® Q 1400

Je slunný den ve městě, ideální počasí na to, abyste prostřeli na terase. Otevřete balkónové dveře, připojte gril a vychutnejte si atmosféru, aniž byste opustili Váš byt. Grilování ve městě už není jen zbožné přání s elektrickým grilem Q 1400.



PRODEJNÍ ARGUMENTY

- Poklop a grilovací vana z odolné hliníkové slitiny: dlouhá životnost
- Porcelánem smaltovaný litinový grilovací rošt: rovnoměrné rozložení žáru
- Velká topná spirála pro rovnoměrné rozložení žáru a stejný výsledek grilování, samočisticí - 2 200 W
- Plynule nastavitelný regulátor teploty: pro dokonalé nastavení teploty
- Vyjímatelná miska na zachycení odkapávajícího tuku: pro snadné zachycení grilovacích šťáv
- 1,8 m dlouhý kabel: pro větší rozsah pohybu
- Nylonový rám vyztužený skelnými vlákny: dlouhá životnost, odolný vůči teplu a povětrnostním vlivům
- Praktický pojízdný vozík Standard k dostání jako příslušenství

INFORMACE O VÝROBKU

- Elektrické grily
- Grilovací rošt: 43 x 32 cm
- Barva: Dark Grey

ROZMĚRY v x H x Š

- Rozměry s otevřeným poklopem: 60 x 52 x 69 cm
- Rozměry se zavřeným poklopem: 37 x 42 x 69 cm
- Hmotnost produktu: 11 kg
- Rozměry balení: 42 x 41 x 69 cm
- Hmotnost produktu s balením: 14 kg

Artiklové číslo: 52020079



Obj. množství (minimum): 1
Počet ks na paletě: 12

*Záruka se nevztahuje na normální opotřebení. Více na weber.com

*Záruka se nevztahuje na normální opotřebení. Více na weber.com

*Záruka se nevztahuje na normální opotřebení. Více na weber.com

*Záruka se liší u jednotlivých držav. Více na weber.com

WEBER® Q 1400 SE STOJANEM

Vyjděte ven a užijte si sluneční paprsky u sebe na terase. Zapojte Váš elektrický gril Q 1400 a zažijte na vlastní kůži, jak snadné grilování může být. Grilujte lososa a zeleninu nebo hamburgery a klobásky. Bez ohledu na to, na co máte chuť, nebo jakou máte náladu, Váš gril Q a svět chutí čekají hned venku.



PRODEJNÍ ARGUMENTY

- Poklop a grilovací vana z odolné hliníkové slitiny: dlouhá životnost
- Porcelánem smaltovaný litinový grilovací rošt: rovnoměrné rozložení žáru
- Velká topná spirála pro rovnoměrné rozložení žáru a stejnoměrný výsledek grilování, samočisticí - 2 200 W
- Plynule nastavitelný regulátor teploty: pro dokonalé nastavení teploty
- Vydíratelná miska na zachycení odkapávajícího tuku: pro snadné zachycení grilovacích šťáv
- 1,8 m dlouhý kabel: pro větší rozsah pohybu
- Nylonový rám vyztužený skelnými vlákny: dlouhá životnost, odolný vůči teplotě a povětrnostním vlivům
- Weber® Q Stand: 3 háčky na náčiní na přední straně a komfortní pracovní výška
- 2 postranní stolky: dodatečná pracovní plocha

INFORMACE O VÝROBKU

- Elektrické grily
- Grilovací rošt: 43 x 32 cm
- Barva: Dark Grey

ROZMĚRY VxHxŠ

- Rozměry s otevřeným poklopem: 122 x 66 x 69 cm
- Rozměry se zavřeným poklopem: 100 x 57 x 69 cm
- Hmotnost produktu: 14 kg
- Rozměry balení: 42 x 41 x 69 cm
- Hmotnost produktu s balením: 17 kg

Artiklové číslo: 52020879



Obj. množství (minimum): 1
Počet ks na paletě: 12

WEBER® Q 2400

Pohostěte Vaše přátele na terase s výhledem na město. Obklopeni nejlepšími přáteli a městskou architekturou. Připijte si na pohodlí na Vaší terase. S elektrickým grilem Q 2400 se vždy najde místo pro grilování.



PRODEJNÍ ARGUMENTY

- Poklop a grilovací vana z odolné hliníkové slitiny: dlouhá životnost
- Porcelánem smaltovaný litinový grilovací rošt: rovnoměrné rozložení žáru
- Velká topná spirála pro rovnoměrné rozložení žáru a stejnoměrný výsledek grilování, samočisticí - 2 200 W
- Plynule nastavitelný regulátor teploty: pro dokonalé nastavení teploty
- Vydíratelná miska na zachycení odkapávajícího tuku: pro snadné zachycení grilovacích šťáv
- 1,8 m dlouhý kabel: pro větší rozsah pohybu
- Nylonový rám vyztužený skelnými vlákny: dlouhá životnost, odolný vůči teplotě a povětrnostním vlivům
- Praktický pojízdný vozík Standard k dostání jako příslušenství
- Vyšší poklop pro pohodlné grilování větších kusů
- Tepelný hliníkový štít: optimálně odráží teplo po celé grilovací ploše

INFORMACE O VÝROBKU

- Elektrické grily
- Grilovací rošt: 55 x 39 cm
- Barva: Dark Grey

ROZMĚRY VxHxŠ

- Rozměry s otevřeným poklopem: 66 x 64 x 80 cm
- Rozměry se zavřeným poklopem: 37 x 50 x 80 cm
- Hmotnost produktu: 17 kg
- Rozměry balení: 43 x 46 x 83 cm
- Hmotnost produktu s balením: 19 kg

Artiklové číslo: 55020079



Obj. množství (minimum): 1
Počet ks na paletě: 6

WEBER® Q 2400 SE STOJANEM

Podívejte se, jak se protnou dva světy, když se spojí život ve městě a zahradní grilování. Zapojte ho a grilujte hamburgery na svém útulném balkóně. Pozvěte si přátele na grilování na střeše. Nebo relaxujte s drinkem, zatímco se steaky grilují hned za dveřmi Vaší terasy. S tímto elektrickým grilem Q 2400 posouváte hranice venkovního grilování.



PRODEJNÍ ARGUMENTY

- Poklop a grilovací vana z odolné hliníkové slitiny: dlouhá životnost
- Porcelánem smaltovaný litinový grilovací rošt: rovnoměrné rozložení žáru
- Velká topná spirála pro rovnoměrné rozložení žáru a stejnoměrný výsledek grilování, samočisticí - 2 200 W
- Plynule nastavitelný regulátor teploty: pro dokonalé nastavení teploty
- Vydíratelná miska na zachycení odkapávajícího tuku: pro snadné zachycení grilovacích šťáv
- 1,8 m dlouhý kabel: pro větší rozsah pohybu
- Nylonový rám vyztužený skelnými vlákny: dlouhá životnost, odolný vůči teplotě a povětrnostním vlivům
- Vyšší poklop: vhodné také pro grilování větších kusů
- Tepelný hliníkový štít: optimálně odráží teplo po celé grilovací ploše
- Weber® Q Stand: 3 háčky na náčiní na přední straně a komfortní pracovní výška
- 2 postranní stolky: dodatečná pracovní plocha

INFORMACE O VÝROBKU

- Elektrické grily
- Grilovací rošt: 55 x 39 cm
- Barva: Dark Grey

ROZMĚRY VxHxŠ

- Rozměry s otevřeným poklopem: 129 x 77 x 131 cm
- Rozměry se zavřeným poklopem: 104 x 62 x 131 cm
- Hmotnost produktu: 16 kg
- Rozměry balení: 43 x 46 x 83 cm
- Hmotnost produktu s balením: 24 kg

Artiklové číslo: 55020879



Obj. množství (minimum): 1
Počet ks na paletě: 6

LUMIN COMPACT SE STOJANEM

Menší verze elektrického grilu Lumin se vyznačuje vysokým žářem a velkou všestranností. Posouvá venkovní grilování ve městě do nových výšin. Dokáže udržovat jídlo teplé, aby se každý mohl snadno obsloužit sám. Nový Lumin Compact je moderní a praktický a je navržen tak, aby vyhovoval Vašemu vkusu i venkovním prostorům.



PRODEJNÍ ARGUMENTY

- Dosáhne skutečně vysokých teplot nad 315 °C
- Grilovací rošty: Porcelánem smaltovaná litina
- Výkon (volty a watty): 230 V = 2 200 W
- Ovládací knoflík s jasným označením usnadňuje nastavení režimů grilování, přípravu pokrmů v páře, uzení a ohřívání
- Konstrukce poklopu s nízkou kupolí umožňuje efektivní grilování plošších potravin, jako jsou steaky a ryby
- Moderní porcelánem smaltovaná ocelová vnější část grilu se dobře vyjímá na balkóně nebo terase a snadno se čistí
- Celková grilovací plocha: 1 166 cm²
- Udržuje pokrmy teplé, dokud nebudou připravené k podávání. Otevřete poklop a dovolte, aby se každý obsloužil sám
- Kompaktní a prostorově úsporná konstrukce grilu se skládacím stojanem umožňuje jeho snadné skladování a opětovné použití během dalších příležitostí
- Délka kabelu: 1,8 m

INFORMACE O VÝROBKU

- Elektrické grily
- Grilovací rošt: 43 x 28 cm
- Barva: Black

ROZMĚRY VxHxŠ

- Rozměry s otevřeným poklopem: 112 x 59 x 74 cm
- Rozměry se zavřeným poklopem: 91 x 56 x 74 cm
- Hmotnost produktu: 15 kg
- Rozměry balení: 53 x 53 x 46 cm
- Hmotnost produktu s balením: 23 kg

Artiklové číslo: 91010879



Obj. množství (minimum): 1
Počet ks na paletě: 4

LUMIN COMPACT

Menší verze elektrického grilu Lumin se vyznačuje vysokým žářem a velkou všestranností, posouvá venkovní grilování ve městě do nových výšin. Dokáže udržovat jídlo teplé, aby se každý mohl snadno obsloužit sám. Nový Lumin Compact je moderní a praktický a je navržen tak, aby vyhovoval Vašemu vkusu i venkovním prostorám.



PRODEJNÍ ARGUMENTY

- Dosáhne skutečně vysokých teplot nad 315 °C
- Grilovací rošty: Porcelánem smaltovaná litina
- Výkon (volty a watt): 230 V = 2 200 W
- Ovládací knoflík s jasným označením usnadňuje nastavení režimů grilování, přípravu pokrmů v páře, uzení a ohřívání
- Konstrukce poklopu s nízkou kupolí umožňuje efektivní grilování plošších potravin, jako jsou steaky a ryby
- Moderní porcelánem smaltovaná ocelová vnější část grilu se dobře vyjímá na balkóně nebo terase a snadno se čistí
- Celková grilovací plocha: 1 166 cm²
- Udržujte pokrmy teplé, dokud nebudou připravené k podávání. Otevřete poklop a dovolte, aby se každý obsloužil sám
- Kompaktní a prostorově úsporná konstrukce grilu umožňuje jeho snadné skladování a opětovné použití při další příležitosti.
- Délka kabelu: 1,8 m

INFORMACE O VÝROBKU

- Elektrické grily
- Grilovací rošt: 43 x 28 cm
- Barva: Black

ROZMĚRY v x h x š

- Rozměry s otevřeným poklopem: 57 x 46 x 59 cm
- Rozměry se zavřeným poklopem: 28 x 42 x 59 cm
- Hmotnost produktu: 12 kg
- Rozměry balení: 30 x 53 x 42 cm
- Hmotnost produktu s balením: 16 kg

Artiklové číslo: 91010979



Obj. množství (minimum): 1
Počet ks na paletě: 8

LUMIN SE STOJANEM

Elektrický gril Lumin se vyznačuje vysokým žářem a velkou všestranností. Posouvá venkovní grilování ve městě do nových výšin. Nový elektrický gril Lumin je moderní a praktický a je navržen tak, aby vyhovoval Vašemu vkusu i venkovním prostorám.



PRODEJNÍ ARGUMENTY

- Dosáhne skutečně vysokých teplot nad 315 °C
- Ovládací knoflík s jasným označením usnadňuje nastavení režimů grilování, přípravu pokrmů v páře, uzení a ohřívání
- Konstrukce poklopu s nízkou kupolí umožňuje efektivní grilování plošších potravin, jako jsou steaky a ryby
- Moderní porcelánem smaltovaná ocelová vnější část grilu se dobře vyjímá na balkóně nebo terase a snadno se čistí
- Grilujte zmrazené pokrmy pomocí napařovače, který rozmrazuje zmrazené pokrmy, jako jsou steaky a kuře, zatímco se gril předehtívá
- Grilovací rošty: Porcelánem smaltovaná litina
- Kompaktní a prostorově úsporná konstrukce grilu se skládacím stojanem umožňuje jeho snadné skladování a opětovné použití během dalších příležitostí.
- Výkon (volty a watt): 230 V = 2 200 W
- Udržujte pokrmy teplé, dokud nebudou připravené k podávání. Otevřete poklop a dovolte, aby se každý obsloužil sám.
- Celková grilovací plocha: 1 562 cm²

INFORMACE O VÝROBKU

- Elektrické grily
- Grilovací rošt: 49 x 33 cm
- Barva: Black

ROZMĚRY v x h x š

- Rozměry s otevřeným poklopem: 130 x 61 x 90 cm
- Rozměry se zavřeným poklopem: 94 x 49 x 90 cm
- Hmotnost produktu: 21 kg
- Rozměry balení: 60 x 60 x 50 cm
- Hmotnost produktu s balením: 29 kg

Artiklové číslo: 92010879



Obj. množství (minimum): 1
Počet ks na paletě: 4

*Záruka se liší u jednotlivých dílů. Více na weber.com

*Záruka se liší u jednotlivých dílů. Více na weber.com

LUMIN

Elektrický gril Lumin se vyznačuje vysokým žářem a velkou všestranností. Posouvá venkovní grilování ve městě do nových výšin. Nový elektrický gril Lumin je moderní a praktický a je navržen tak, aby vyhovoval Vašemu vkusu i venkovním prostorám.



PRODEJNÍ ARGUMENTY

- Dosáhne skutečně vysokých teplot nad 315 °C
- Ovládací knoflík s jasným označením usnadňuje nastavení režimů grilování, přípravu pokrmů v páře, uzení a ohřívání
- Konstrukce poklopu s nízkou kupolí umožňuje efektivní grilování plošších potravin, jako jsou steaky a ryby
- Moderní porcelánem smaltovaná ocelová vnější část grilu se dobře vyjímá na balkóně nebo terase a snadno se čistí
- Grilujte zmrazené pokrmy pomocí napařovače, který rozmrazuje zmrazené pokrmy, jako jsou steaky a kuře, zatímco se gril předehtívá
- Grilovací rošty: Porcelánem smaltovaná litina
- Kompaktní a prostorově úsporná konstrukce grilu umožňuje jeho snadné skladování a opětovné použití při další příležitosti.
- Výkon (volty a watt): 230 V = 2 200 W
- Udržujte pokrmy teplé, dokud nebudou připravené k podávání. Otevřete poklop a dovolte, aby se každý obsloužil sám.
- Celková grilovací plocha: 1 562 cm²
- Délka kabelu: 1,8 m

INFORMACE O VÝROBKU

- Elektrické grily
- Grilovací rošt: 49 x 33 cm
- Barva: Black

ROZMĚRY v x h x š

- Rozměry s otevřeným poklopem: 65 x 54 x 65 cm
- Rozměry se zavřeným poklopem: 31 x 49 x 66 cm
- Hmotnost produktu: 17 kg
- Rozměry balení: 33 x 60 x 50 cm
- Hmotnost produktu s balením: 21 kg

Artiklové číslo: 92010979



Obj. množství (minimum): 1
Počet ks na paletě: 8

*Záruka se liší u jednotlivých dílů. Více na weber.com

VELKÝ SKOK PRO GRILOVÁNÍ

MALÝ KRŮČEK PRO SKVĚLÉ JÍDLO



PLYNOVÉ GRILY

Ať už si chcete pořídit svůj první nebo další gril, plynové grily Weber jsou skvělou volbou. Jsou navrženy a vyrobeny tak, aby perfektně fungovaly. Řady Genesis a Spirit jsou k dispozici v široké škále modelů a nabízejí něco pro každého. Díky volitelným funkcím, jako je přídatný boční hořák, integrace systému Weber Connect nebo např. WEBER CRAFTED Gourmet BBQ system, na nich připravíte jakékoli jídlo.



Genesis EX-335



Spirit EPX-325S

Představujeme chytrý gril GENESIS - největší inovaci v grilování za poslední desetiletí, přinášející plnohodnotný kulinářský zážitek. Na tomto grilu můžete grilovat, péct, zapékat, připravovat jídla v páře nebo dokonce smažit, vyměníte-li grilovací rošt za systém WEBER CRAFTED Gourmet BBQ System, dovolující vám připravit jídla, o kterých jste si ani nemysleli, že jdou připravit na grilu. S inteligentní technologií WEBER CONNECT budete navíc dostávat informace o jídle v reálném čase. V aplikaci nebo přímo na grilu obdržíte informace o přesné teplotě jídla i uvnitř grilu, takže ať už připravujete cokoli, bude to pokaždé perfektní.

Chytrý gril Spirit je nejlepším přítelem pro všechny, kteří plní více úkolů najednou. Ať už grilujete večeri a zároveň asistujete vašim dětem při hře, nebo se jen při grilování povídáte s vaší návštěvou, s tímto grilem se nikdy nebudete muset aktivně starat o to, co se děje uvnitř grilu. Chcete středně propečený steak? Díky asistentovi pro grilování krok za krokem obdržíte upozornění, jakmile dosáhnete ideální teploty pro otočení i servírování. Buďte si jisti, že díky integrované technologii inteligentního grilování bude vaší rodině i přátelům servírováno to nejlepší jídlo, jaké kdy jedli.

KE GRILŮM NABÍZÍME PŘÍSLUŠENSTVÍ PRO ZAČÁTEČNÍKY I PRO ZKUŠENÉ GRIL MASTERY

ZÁKLADNÍ PŘÍSLUŠENSTVÍ



Obaly na gril



Čistící sada



Velká ochranná podložka pod gril



Sada grilovacích rukavic Premium



Set grilovacích kleští a obracečky Precision

PRO POKROČILEJŠÍ



Plancha/tál

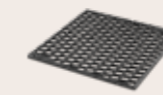

Oboustranný litinový grilovací rošt

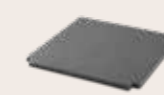

Pizza kámen



Grilovací koše

* Záruka se nevztahuje na normální opotřebení. Více info na weber.com.

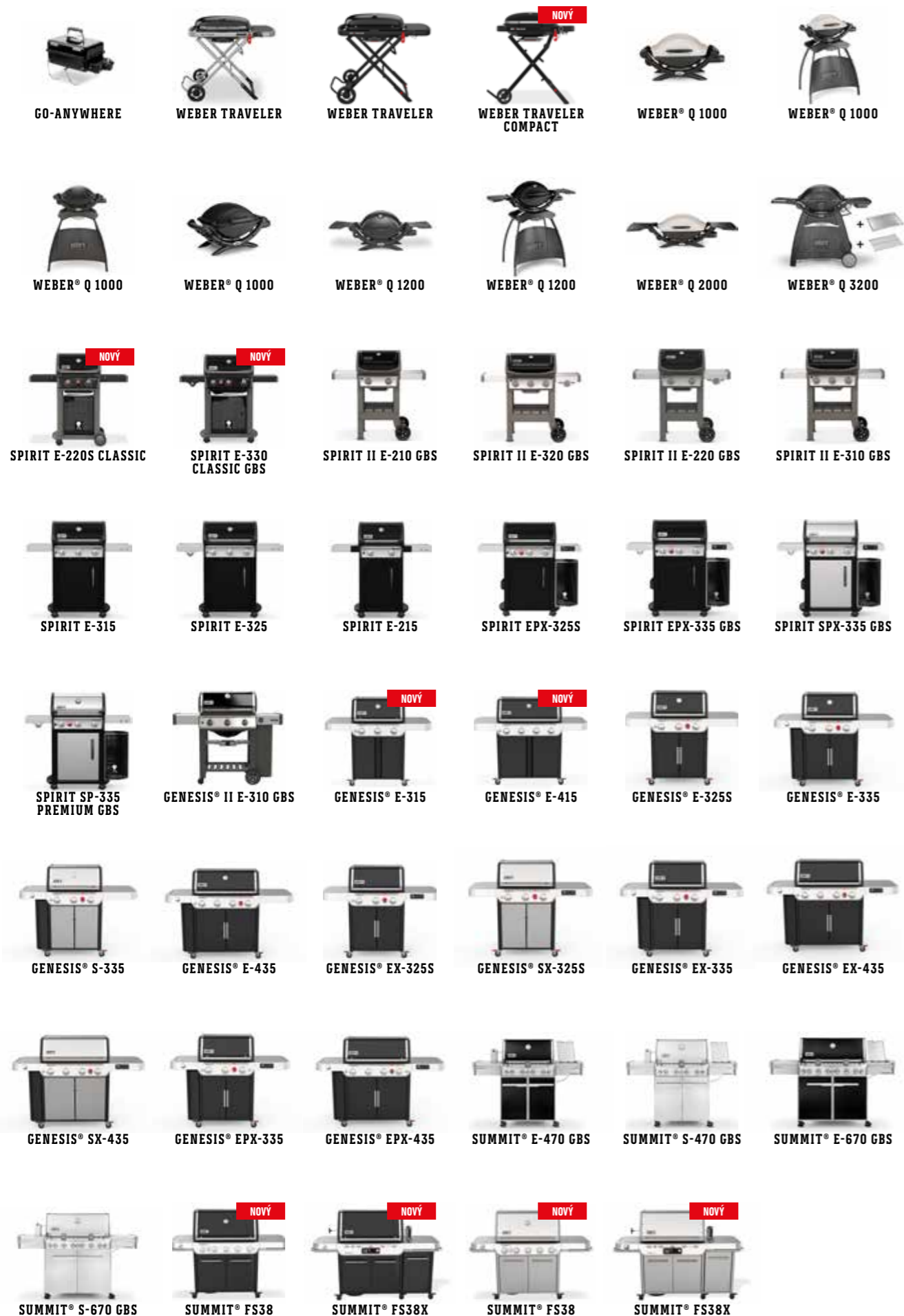

PLYNOVÉ GRILY



KAŽDODENNÍ HRDINOVÉ – Spěcháte domů z práce. Vaše rodina je hladová a máte málo času, ale nechcete je pohostit jen tak něčím. Stisknutím tlačítka se zapálí plynový gril a brzy je připraveno vynikající jídlo – se vší atmosférou a skvělou chutí, která ke grilování patří. S plynovými grily Weber je to tak snadné.

VE ZKRATCE

- 1 WEBER CRAFTED Gourmet BBQ System** – součástí balení je rám grilovacího systému WEBER CRAFTED. Smažte, opékejte, pečte, připravujte v páře, nebo smažte jídla, o kterých jste si nikdy nemysleli, že je možné připravit na grilu. A to pouhou výměnou roštu s různým grilovacím příslušenstvím (prodávají se samostatně).
 - 2 WEBER CONNECT** – integrovaná inteligentní technologie je vaší tajnou přísadou k dokonale ugrilovanému jídlu.
 - 3 Infračervená Sear Zone** – zvyšte nebo snižte teplotu sekundárního roštu pro různé druhy steaků a pokrmů. Minimalizuje vzplanutí, protože odkapávající tuk stéká níž, než plamen.
 - 4 Skrytý prostor pro plynovou láhev** – podporuje eleganci a skrývá vše, co by mohlo narušit estetický zážitek, včetně plynové nádoby.
 - 5 Extra velký přípravný a servírovací stůl** – připravte večeři a servírujte ji venku, kde se koná oslava, na extra velkém přípravném a servírovacím stole. Vejde se na něj několik servírovacích podnosů a krájecích prkének, abyste měli vše na dosah ruky.
- Hořáky** – patentované vysokoteplotní hořáky Weber PUREBLU jsou navrženy tak, aby vytvářely co nejefektivnější, rovnoměrný plamen pro konzistentní žár, a aby jejich zapalování bylo spolehlivé.
- Aromakolejnice Flavorizer Bars** – aromakolejnice nebo taky flavorizéry rozvádí žár rovnoměrně po celé grilovací ploše a pomáhají předcházet vzniku horkých a studených míst. Vaše jídlo se tak připraví rovnoměrně. Štáva, která na ně během grilování odkapává, se vypařuje a dodá vašemu jídlu ještě lepší chuť.
- Snadné čištění** – s novým a vylepšeným systémem pro sběr tuku strávíte méně času čištěním.
- Boční hořák** – na bočním hořáku můžete smažit zeleninu, vařit kukuřici nebo připravovat omáčky.



Uvedené funkce jsou specifické pro model Summit FS38X Black. Funkce jiných modelů se mohou lišit. Podrobnosti naleznete v popisu produktu.

GO-ANYWHERE

Přenosný plynový gril. Svoboda jít kamkoli, zvědavost objevovat a ambice vzít s sebou skvělou chuť na jakékoliv dobrodružství. S Vaším plynovým grilem Go-Anywhere v kufru a mapou v ruce neexistují žádná omezení kam se vydat.



10 LET
LIMITOVANÁ ZÁRUKA

PRODEJNÍ ARGUMENTY

- Stabilní madlo z duroplastu: odolné vůči žáru a UV záření
- Porcelánem smaltovaný grilovací rošt: rovnoměrné rozložení tepla
- Plynule nastavitelný ventil hořáku pro optimální regulaci teploty
- Piezo zapalování: pro bezpečné zapálení
- Systém zachytávání odkapávajícího tuku
- Sklápěcí nohy: zajistí poklop pro snadný převoz
- Výkon hořáku: 1 900 W
- Používá se s plynovou kartuší: praktické na cesty (plynová kartuše není součástí dodávky)

INFORMACE O VÝROBKU

- Plynové grily
- Grilovací rošt: 41 x 25 cm
- Barva: Black

ROZMĚRY VxHxŠ

- Rozměry s otevřeným poklopem: 38 x 43,5 x 53 cm
- Rozměry se zavřeným poklopem: 37 x 31 x 53 cm
- Hmotnost produktu: 6 kg
- Rozměry balení: 23 x 32 x 60 cm
- Hmotnost produktu s balením: 8 kg

Artiklové číslo: 1141075



Obj. množství (minimum): 1
Počet ks na paletě: 24

WEBER TRAVELER

Ideální společník nejen na cesty s Vaším karavanem, ale i na piknik, do kempu, ale také na zahradu a na terasu. Díky snadnému skládání a kompaktní velikosti nezabere moc místa, když ho zrovna nepoužíváte a na velké grilovací ploše připravíte všechno najednou.



5 LET
LIMITOVANÁ ZÁRUKA

PRODEJNÍ ARGUMENTY

- Porcelánem smaltovaný poklop i vana grilu
- Rošt z porcelánem smaltované litiny
- Grilovací plocha 2 065 cm²
- Velký postranní stolek s háčky na náčiní
- Používá se s plynovou kartuší: praktické na cesty (plynová kartuše není součástí balení)
- Jeden plynový hořák o výkonu 3,8 kW/h
- Kompaktní velikost při složení - zabere minimum místa a snadno se vejde do kufru auta
- Velká grilovací plocha, díky které můžete podávat připravované jídlo pro Vaši rodinu či kamarády najednou
- Lze přestavět na PB lahev (sada na přemontování je k dostání zvlášť)
- Vysoký rozsah teplot umožňuje grilovat všechno od palačinek až po šťavnaté steaky
- Snadno se přepravuje, takže ho můžete vzít vždy s sebou
- Lehká konstrukce pro snadnou manipulaci, kolečka průměr 20 cm
- Vestavěný teploměr pro snadné sledování teploty uvnitř grilu
- Piezo zapalování: pro bezpečné zapálení
- Automatický zámek poklopu

INFORMACE O VÝROBKU

- Plynové grily
- Grilovací rošt: 63 x 34 cm
- Barva: Black

ROZMĚRY VxHxŠ

- Rozměry s otevřeným poklopem: 127 x 66 x 111 cm
- Rozměry se zavřeným poklopem: 94 x 59 x 111 cm
- Hmotnost produktu: 26 kg
- Rozměry balení: 37 x 57 x 108 cm
- Hmotnost produktu s balením: 30 kg

Artiklové číslo: 9010047



Obj. množství (minimum): 1
Počet ks na paletě: 4

WEBER TRAVELER STEALTH

Náš nový ideální společník nejen na cesty s Vaším karavanem, ale i na piknik, do kempu, ale také na zahradu a na terasu. Díky snadnému skládání a kompaktní velikosti nezabere moc místa, když ho zrovna nepoužíváte a na velké grilovací ploše připravíte všechno najednou.



5 LET
LIMITOVANÁ ZÁRUKA

PRODEJNÍ ARGUMENTY

- Porcelánem smaltovaný poklop i vana grilu
- Rošt z porcelánem smaltované litiny
- Grilovací plocha 2 065 cm²
- Velký postranní stolek s háčky na náčiní
- Používá se s plynovou kartuší: praktické na cesty (plynová kartuše není součástí balení)
- Jeden plynový hořák o výkonu 3,8 kW/h
- Kompaktní velikost při složení - zabere minimum místa a snadno se vejde do kufru auta
- Velká grilovací plocha, díky které můžete podávat připravované jídlo pro Vaši rodinu či kamarády najednou
- Lze přestavět na PB lahev (sada na přemontování je k dostání zvlášť)
- Vysoký rozsah teplot umožňuje grilovat všechno od palačinek až po šťavnaté steaky
- Snadno se přepravuje, takže ho můžete vzít vždy s sebou
- Lehká konstrukce pro snadnou manipulaci, kolečka průměr 20 cm
- Vestavěný teploměr pro snadné sledování teploty uvnitř grilu
- Piezo zapalování: pro bezpečné zapálení
- Automatický zámek poklopu

INFORMACE O VÝROBKU

- Plynové grily
- Grilovací rošt: 63 x 34 cm
- Barva: Black

ROZMĚRY VxHxŠ

- Rozměry s otevřeným poklopem: 127 x 66 x 111 cm
- Rozměry se zavřeným poklopem: 94 x 59 x 111 cm
- Hmotnost produktu: 22 kg
- Rozměry balení: 37 x 108 x 57 cm
- Hmotnost produktu s balením: 31 kg

Artiklové číslo: 9013075



Obj. množství (minimum): 1
Počet ks na paletě: 4

WEBER TRAVELER COMPACT

Ještě kompaktnější, praktičtější a velmi snadný na přepravu. Ideální jak pro kempování, tak pro rychlé grilování na balkoně.



5 LET
LIMITOVANÁ ZÁRUKA

NOVÝ

PRODEJNÍ ARGUMENTY

- Porcelánem smaltovaný poklop a grilovací vana
- Rošt z porcelánem smaltované litiny
- Grilovací plocha 1 550 cm²
- Používá se s plynovou kartuší: praktické na cesty (plynová kartuše není součástí balení)
- Piezo zapalování - zažehnete otočením
- Regulace ventilu hořáku Infinity
- Jeden hořák z nerezové oceli - 3,2 kW/h
- Integrovaný ocelový skládací vozík
- Sestavení a skládání grilu jednou rukou a automatický zámek poklopu
- Pevný postranní stolek
- Vestavěný teploměr v poklopu
- Vysoký rozsah teplot umožňuje grilování steaků, pečení šťavnatého kuřete a dokonce i snídaně
- Lze přestavět na PB lahev (sada na přemontování je k dostání zvlášť)
- Lehká konstrukce pro snadnou manipulaci, kolečka průměr 15 cm
- Gril je připevněn k vozíku, lze jej rychle a snadno sestavit, takže můžete začít grilovat během chvilky

INFORMACE O VÝROBKU

- Plynové grily
- Grilovací rošt: 52 x 36 cm
- Barva: Black

ROZMĚRY VxHxŠ

- Rozměry s otevřeným poklopem: 122 x 87 x 65 cm
- Rozměry se zavřeným poklopem: 88 x 87 x 55 cm
- Hmotnost produktu: 18 kg
- Rozměry balení: 41 x 84 x 60 cm
- Hmotnost produktu s balením: 23 kg

Artiklové číslo: 1500527



Obj. množství (minimum): 1
Počet ks na paletě: 4

*Záruka se liší u jednotlivých dílů. Více na weber.com

*Záruka se liší u jednotlivých dílů. Více na weber.com

*Záruka se liší u jednotlivých dílů. Více na weber.com

*Záruka se liší u jednotlivých dílů. Více na weber.com

WEBER® Q 1000

Objevte to nejlepší z kuchyní celého světa spolu s grilem Q 1000. Výkonný hořák spolu s litinovým roštem Vás nezklame v žádné situaci - rozpálí se pořádně na velký steak, ale můžete nastavit i nižší teplotu na křehké mořské plody. Kompaktní řešení na cesty i na balkon.



PRODEJNÍ ARGUMENTY

- Poklop a grilovací vana z odolné hliníkové slitiny: dlouhá životnost
- Porcelánem smaltovaný grilovací rošt: rovnoměrné rozložení tepla
- Plynule nastavitelný ventil hořáku: pro optimální regulaci teploty
- Piezo zapalování: pro bezpečné zapálení hořáků
- Vyjímatelná miska na zachycení odkapávajícího tuku: pro snadné zachycení grilovacích šťáv
- Nylonový rám vyztužený skelnými vlákny: dlouhá životnost, odolný vůči teple a povětrnostním vlivům
- Používá se s plynovou kartuší: praktické na cesty (plynová kartuše není součástí dodávky)
- Lze přestavět na PB lahev (sada na přemontování je k dostání zvlášť)

INFORMACE O VÝROBKU

- Plynové grily
- Grilovací rošt: 43 x 32 cm
- Barva: Titanium

ROZMĚRY v x h x š

- Rozměry s otevřeným poklopem: 60 x 52 x 69 cm
- Rozměry se zavřeným poklopem: 37 x 42 x 69 cm
- Hmotnost produktu: 10 kg
- Rozměry balení: 42 x 41 x 70 cm
- Hmotnost produktu s balením: 12 kg

Artiklové číslo: 50060075



Obj. množství (minimum): 1
Počet ks na paletě: 12

WEBER® Q 1000 SE STOJANEM

Objevte to nejlepší z kuchyní celého světa spolu s grilem Q 1000. Výkonný hořák spolu s litinovým roštem Vás nezklame v žádné situaci - rozpálí se pořádně na velký steak, ale můžete nastavit i nižší teplotu na křehké mořské plody. Kompaktní gril do malých prostor.



PRODEJNÍ ARGUMENTY

- Poklop a grilovací vana z odolné hliníkové slitiny: dlouhá životnost
- Porcelánem smaltovaný grilovací rošt: rovnoměrné rozložení tepla
- Plynule nastavitelný ventil hořáku: pro optimální regulaci teploty
- Piezo zapalování: pro bezpečné zapálení hořáků
- Vyjímatelná miska na zachycení odkapávajícího tuku: pro snadné zachycení grilovacích šťáv
- Nylonový rám vyztužený skelnými vlákny: dlouhá životnost, odolný vůči teple a povětrnostním vlivům
- Weber® Q Stand: 3 háčky na náčiní na přední straně a komfortní pracovní výška
- Používá se s plynovou kartuší: praktické na cesty (plynová kartuše není součástí dodávky)
- Lze přestavět na PB lahev (sada na přemontování je k dostání zvlášť)

INFORMACE O VÝROBKU

- Plynové grily
- Grilovací rošt: 43 x 32 cm
- Barva: Titanium

ROZMĚRY v x h x š

- Rozměry s otevřeným poklopem: 122 x 52 x 69 cm
- Rozměry se zavřeným poklopem: 100 x 42 x 69 cm
- Hmotnost produktu: 10 kg
- Rozměry balení: 43 x 41 x 68 cm
- Hmotnost produktu s balením: 12 kg

Artiklové číslo: 50060375



Obj. množství (minimum): 1
Počet ks na paletě: 12

WEBER® Q 1000 SE STOJANEM

Objevte to nejlepší z kuchyní celého světa spolu s grilem Q 1000. Výkonný hořák spolu s litinovým roštem Vás nezklame v žádné situaci - rozpálí se pořádně na velký steak, ale můžete nastavit i nižší teplotu na křehké mořské plody. Kompaktní gril do malých prostor.



PRODEJNÍ ARGUMENTY

- Poklop a grilovací vana z odolné hliníkové slitiny: dlouhá životnost
- Porcelánem smaltovaný grilovací rošt: rovnoměrné rozložení tepla
- Plynule nastavitelný ventil hořáku: pro optimální regulaci teploty
- Piezo zapalování: pro bezpečné zapálení hořáků
- Vyjímatelná miska na zachycení odkapávajícího tuku: pro snadné zachycení grilovacích šťáv
- Nylonový rám vyztužený skelnými vlákny: dlouhá životnost, odolný vůči teple a povětrnostním vlivům
- Weber® Q Stand: 3 háčky na náčiní na přední straně a komfortní pracovní výška
- Používá se s plynovou kartuší: praktické na cesty (plynová kartuše není součástí dodávky)
- Lze přestavět na PB lahev (sada na přemontování je k dostání zvlášť)

INFORMACE O VÝROBKU

- Plynové grily
- Grilovací rošt: 43 x 32 cm
- Barva: Black

ROZMĚRY v x h x š

- Rozměry s otevřeným poklopem: 122 x 52 x 69 cm
- Rozměry se zavřeným poklopem: 100 x 42 x 69 cm
- Hmotnost produktu: 10 kg
- Rozměry balení: 43 x 41 x 68 cm
- Hmotnost produktu s balením: 12 kg

Artiklové číslo: 50010375



Obj. množství (minimum): 1
Počet ks na paletě: 12

WEBER® Q 1000

Objevte to nejlepší z kuchyní celého světa spolu s grilem Q 1000. Výkonný hořák spolu s litinovým roštem Vás nezklame v žádné situaci - rozpálí se pořádně na velký steak, ale můžete nastavit i nižší teplotu na křehké mořské plody. Kompaktní řešení na cesty i na balkon.



PRODEJNÍ ARGUMENTY

- Poklop a grilovací vana z odolné hliníkové slitiny: dlouhá životnost
- Porcelánem smaltovaný grilovací rošt: rovnoměrné rozložení tepla
- Plynule nastavitelný ventil hořáku: pro optimální regulaci teploty
- Piezo zapalování: pro bezpečné zapálení hořáků
- Vyjímatelná miska na zachycení odkapávajícího tuku: pro snadné zachycení grilovacích šťáv
- Nylonový rám vyztužený skelnými vlákny: dlouhá životnost, odolný vůči teple a povětrnostním vlivům
- Používá se s plynovou kartuší: praktické na cesty (plynová kartuše není součástí dodávky)
- Lze přestavět na PB lahev (sada na přemontování je k dostání zvlášť)

INFORMACE O VÝROBKU

- Plynové grily
- Grilovací rošt: 43 x 32 cm
- Barva: Black

ROZMĚRY v x h x š

- Rozměry s otevřeným poklopem: 60 x 52 x 69 cm
- Rozměry se zavřeným poklopem: 37 x 42 x 69 cm
- Hmotnost produktu: 11 kg
- Rozměry balení: 42 x 41 x 70 cm
- Hmotnost produktu s balením: 13 kg

Artiklové číslo: 50010075



Obj. množství (minimum): 1
Počet ks na paletě: 12

*Záruka se liší u jednotlivých dílů. Více na weber.com

*Záruka se liší u jednotlivých dílů. Více na weber.com

*Záruka se liší u jednotlivých dílů. Více na weber.com

*Záruka se liší u jednotlivých dílů. Více na weber.com

WEBER® Q 1200

Jděte na túru do přírody s grilem tak skvělým, jako je scenérie krajiny. Cestování po nebo i mimo vyšlapané cesty, tábor v lese nebo na břehu jezera. Prozkoumejte svět rozmanitých chutí s Vaším přenosným plynovým grilem Q 1200 po Vašem boku. Flexibilní kompaktní řešení.



PRODEJNÍ ARGUMENTY

- Poklop a grilovací vana z odolné hliníkové slitiny: dlouhá životnost
- Poklop s integrovaným teploměrem
- 2 postranní stolky, sklopné dovnitř: dodatečná pracovní plocha
- Plynule nastavitelný ventil hořáku: pro optimální regulaci teploty
- Elektrické zapalování
- Dvojdílný litinový porcelánem smaltovaný rošt
- Vyjímatelná miska na zachycení odkapávajícího tuku: pro snadné zachycení grilovacích šťáv
- Nylonový rám vyztužený skelnými vlákny: dlouhá životnost, odolný vůči teplotě a povětrnostním vlivům
- Možné použití s plynovou kartuší: praktické na cesty (plynová kartuše není součástí dodávky)
- Lze přestavět na PB lahev (sada na přemontování je k dostání zvlášť)
- Košík pro plynovou kartuši: praktický & bezpečný
- Pojízdný vozík Standard: k dostání jako příslušenství

INFORMACE O VÝROBKU

- Plynové grily
- Grilovací rošt: 43 x 32 cm
- Barva: Black

ROZMĚRY v x H x Š

- Rozměry s otevřeným poklopem: 63 x 52 x 104 cm
- Rozměry se zavřeným poklopem: 40 x 42 x 104 cm
- Hmotnost produktu: 13 kg
- Rozměry balení: 44 x 41 x 69 cm
- Hmotnost produktu s balením: 14 kg

Artiklové číslo: 51010075



Obj. množství (minimum): 1
Počet ks na paletě: 9

WEBER® Q 1200 SE STOJANEM

Jděte na túru do přírody s grilem tak skvělým, jako je scenérie krajiny. Cestování po nebo i mimo vyšlapané cesty, tábor v lese nebo na břehu jezera. Prozkoumejte svět rozmanitých chutí s Vaším přenosným plynovým grilem Q 1200 po Vašem boku. Kompaktní řešení se stojanem a postranními stolky.



PRODEJNÍ ARGUMENTY

- Poklop a grilovací vana z odolné hliníkové slitiny: dlouhá životnost
- Poklop s integrovaným teploměrem pro kontrolu teploty během grilování
- 2 postranní stolky, sklopné dovnitř: dodatečná pracovní plocha
- Plynule nastavitelný ventil hořáku: pro optimální regulaci teploty
- Elektrické zapalování
- Dvojdílný litinový porcelánem smaltovaný rošt
- Vyjímatelná miska na zachycení odkapávajícího tuku: pro snadné zachycení grilovacích šťáv
- Nylonový rám vyztužený skelnými vlákny: dlouhá životnost, odolný vůči teplotě a povětrnostním vlivům
- Používá se s plynovou kartuší: praktické na cesty (plynová kartuše není součástí dodávky)
- Lze přestavět na PB láhev (sada k přemístění je k dostání zvlášť)
- Košík pro plynovou kartuši: praktický & bezpečný
- Weber® Q Stand: 3 háčky na náčiní na přední straně a komfortní pracovní výška

INFORMACE O VÝROBKU

- Plynové grily
- Grilovací rošt: 43 x 32 cm
- Barva: Black

ROZMĚRY v x H x Š

- Rozměry s otevřeným poklopem: 122 x 52 x 104 cm
- Rozměry se zavřeným poklopem: 103 x 42 x 104 cm
- Hmotnost produktu: 14 kg
- Rozměry balení: 44 x 41 x 69 cm
- Hmotnost produktu s balením: 17 kg

Artiklové číslo: 51010375



Obj. množství (minimum): 1
Počet ks na paletě: 9

WEBER® Q 2000 PLYNOVÝ GRIL

Objevte to nejlepší z kuchyní celého světa spolu s grilem Q 2000. Výkonný hořák spolu s litinovým roštěm Vás nezklame v žádné situaci - rozpálí se pořádně na velký steak, ale můžete nastavit i nižší teplotu na křehké mořské plody.



PRODEJNÍ ARGUMENTY

- Poklop a grilovací vana z odolné hliníkové slitiny: dlouhá životnost
- Porcelánem smaltovaný grilovací rošt: rovnoměrné rozložení tepla
- 2 postranní stolky, sklopné dovnitř: dodatečná pracovní plocha
- Plynule nastavitelný ventil hořáku: pro optimální regulaci teploty
- Piezo zapalování: pro bezpečné zapálení hořáku
- Vyjímatelná miska na zachycení odkapávajícího tuku: pro snadné zachycení grilovacích šťáv
- Nylonový rám vyztužený skelnými vlákny: dlouhá životnost, odolný vůči teplotě a povětrnostním vlivům
- Pojízdný vozík Standard: k dostání jako příslušenství

INFORMACE O VÝROBKU

- Plynové grily
- Grilovací rošt: 55 x 39 cm
- Barva: Titanium

ROZMĚRY v x H x Š

- Rozměry s otevřeným poklopem: 66 x 62 x 131 cm
- Rozměry se zavřeným poklopem: 37 x 50 x 131 cm
- Hmotnost produktu: 16 kg
- Rozměry balení: 43 x 46 x 83 cm
- Hmotnost produktu s balením:

Artiklové číslo: 53060047



Obj. množství (minimum): 1
Počet ks na paletě: 8

WEBER® Q 3200 SE STOJANEM

Objevte to nejlepší ze všech kulinářských světů. Moderní plynový gril, který se vyjímá na Vaší terase, se silou dvou hořáků. Dostatečně malý, aby se vešel na menší dvorek, ale dostatečně velký, aby připravil celou pečen v kuse. Prozkoumejte své možnosti s plynovým grilem Q 3200. Největší ve své třídě.



PRODEJNÍ ARGUMENTY

- Poklop a grilovací vana z odolné hliníkové slitiny: dlouhá životnost
- Teploměr v poklopu: stálá kontrola teploty - lepší zážitek z grilování
- 2 postranní stolky sklopné dolů, úspora místa
- Dvojdílný litinový porcelánem smaltovaný rošt
- 2 oddělitelné, plynule nastavitelné ventily hořáku: optimální kontrola teploty
- Nylonový rám vyztužený skelnými vlákny: dlouhá životnost, odolný vůči teplotě a povětrnostním podmínkám
- 3 háčky na náčiní
- Pevně integrováno v grilovacím vozíku
- Uchytení pro tepelný rošt
- Tepelný rošt: zvětšuje užitečnou plochu grilu
- Světlo na madle Grill Out: spustí se automaticky při otevření poklopu
- Elektrické zapalování: pro komfortní a bezpečné zapálení

INFORMACE O VÝROBKU

- Plynové grily
- Grilovací rošt: 63 x 45 cm
- Barva: Black

ROZMĚRY v x H x Š

- Rozměry s otevřeným poklopem: 141 x 76 x 128 cm
- Rozměry se zavřeným poklopem: 111 x 54 x 128 cm
- Hmotnost produktu: 33 kg
- Rozměry balení: 52 x 75 x 99 cm
- Hmotnost produktu s balením:

Artiklové číslo: 57012347



Obj. množství (minimum): 1
Počet ks na paletě: 3

*Záruka se liší u jednotlivých dílů. Více na weber.com

*Záruka se liší u jednotlivých dílů. Více na weber.com

*Záruka se liší u jednotlivých dílů. Více na weber.com

*Záruka se liší u jednotlivých dílů. Více na weber.com

SPIRIT E-220S CLASSIC GBS

Nejlepší základní dvouhořákový gril s extra přidaným hořákem Sear Station pro dokonalé propečení.



PRODEJNÍ ARGUMENTY

- Porcelánem smaltovaný litinový Gourmet BBQ System grilovací rošt, který je kompatibilní se všemi komponenty GBS
- Oblast Sear Zone
- Tepelný rošt: zvětšuje užžitnou plochu grilu
- 2 hořáky z ušlechtilé oceli
- Flavorizer Bars aroma kolejničky: ze smaltované oceli, chrání hořáky
- Piezo zapalování: pro bezpečné a komfortní zapálení
- 2 kolečka s možností aretace
- Systém zapalování Crossover: připojení druhého hořáku bez dalšího zapalování
- Sklápěcí boční stolky, které šetří místo, takže se gril snadno skládá

INFORMACE O VÝROBKU

- Plynové grily
- Grilovací rošt: 52 x 44 cm
- Barva: Black

ROZMĚRY VxHxŠ

- Rozměry s otevřeným poklopem: 159 x 81 x 127 cm
- Rozměry se zavřeným poklopem: 117 x 66 x 127 cm
- Hmotnost produktu: 41 kg
- Rozměry balení: 66 x 83 x 60 cm
- Hmotnost produktu s balením: 51 kg

Artiklové číslo: 1500660



Obj. množství (minimum): 1
Počet ks na paletě: 3

SPIRIT E-330 CLASSIC GBS

Tříhořákový gril je vybaven roštem GBS a bočním vaříčem. Nejkompletnější gril z rodiny Spirit Classic je nyní vybaven výkonem navíc díky přidanému hořáku Sear station pro dokonalé propečení.



PRODEJNÍ ARGUMENTY

- Smaltovaný poklop s teploměrem pro optimální kontrolu teploty
- Pevné boční stolky, na každé straně 3 háčky na náčiní
- Tepelný rošt: zvětšuje užžitnou plochu grilu
- Porcelánem smaltovaný litinový Gourmet BBQ System grilovací rošt, který je kompatibilní se všemi komponenty GBS
- 3 hořáky z ušlechtilé oceli
- Flavorizer Bars™ aroma kolejničky: ze smaltované oceli, chrání hořáky
- Piezo zapalování: pro bezpečné a komfortní zapálení
- 2 kolečka s možností aretace
- Systém zapalování Crossover™: připojení druhého hořáku bez dalšího zapalování
- Postranní vaříč s výkonem 3,5 kW

INFORMACE O VÝROBKU

- Plynové grily
- Grilovací rošt: 61 x 45 cm
- Barva: Black

ROZMĚRY VxHxŠ

- Rozměry s otevřeným poklopem: 160 x 82 x 132 cm
- Rozměry se zavřeným poklopem: 116 x 61 x 132 cm
- Hmotnost produktu: 46 kg
- Rozměry balení: 65 x 65 x 83 cm
- Hmotnost produktu s balením: 56 kg

Artiklové číslo: 1500674



Obj. množství (minimum): 1
Počet ks na paletě: 3

SPIRIT II E-210 GBS

Vstupte do světa grilování s elegantním plynovým grilem Spirit II E-210 GBS. Tento dvouhořákový gril se vejde i do malých prostor a je vybaven například exkluzivním GS4 grilovacím systémem, iGrill 3 kompatibilitou a praktickými postranními stolky, kam si můžete odložit třeba talíře na servírování. Vítejte v rodině Weber!



PRODEJNÍ ARGUMENTY

- Díky 10leté záruce si užijete mnoho let skvělého grilování
- GS4 Grilling System zaručí snadné grilování a spolehlivost
- Infinity Ignition zapálí hořáky pokaždé a vždy rychle
- 2 hořáky zajišťují optimální distribuci tepla
- Flavorizéry zachytí odkapávající šťávy, které se odpařují zpět a dávají tak jídlu tu pravou chuť grilování
- Grease Management System automaticky odvádí tuk pryč od hořáků
- Kompatibilní s iGrill 3 – pro perfektně ugrilované jídlo (prodává se samostatně)
- Porcelánem smaltovaný litinový Gourmet BBQ System grilovací rošt, který je kompatibilní se všemi komponenty GBS
- Elegantní otevřený design vozíku – poskytuje další prostor pro uložení dalších nástrojů, které budete ke grilování potřebovat
- Ohřívací rošt udrží jídlo teplé zatímco se zbytek dodělává na grilovacím roštu

INFORMACE O VÝROBKU

- Plynové grily
- Grilovací rošt: 52 x 44 cm
- Barva: Black

ROZMĚRY VxHxŠ

- Rozměry s otevřeným poklopem: 145 x 66 x 122 cm
- Rozměry se zavřeným poklopem: 113 x 69 x 122 cm
- Hmotnost produktu: 36 kg
- Rozměry balení: 53 x 73 x 70 cm
- Hmotnost produktu s balením: 46 kg

Artiklové číslo: 44010147



Obj. množství (minimum): 1
Počet ks na paletě: 3

SPIRIT II E-320 GBS

Tento gril se třemi hořáky je ideální pro každou rodinu, která by chtěla grilovat klidně každý den. Vybaven GS4 Grilovacím Systémem, iGrill 3 kompatibilitou, GBS grilovacím roštem a dokonce i postranním hořákem – grilování s tímto grilem bude snadné, zábavné a pohodlné.



PRODEJNÍ ARGUMENTY

- Díky 10leté záruce si užijete mnoho let skvělého grilování
- GS4 Grilling System zaručí snadné grilování a spolehlivost
- Infinity Ignition zapálí hořáky pokaždé a vždy rychle
- 3 hořáky zajišťují optimální distribuci tepla
- Flavorizéry zachytí odkapávající šťávy, které se odpařují zpět a dávají tak jídlu tu pravou chuť grilování
- Grease Management System automaticky odvádí tuk pryč od hořáků
- Kompatibilní s iGrill 3 – pro perfektně ugrilované jídlo (prodává se samostatně)
- Elegantní otevřený design vozíku – poskytuje další prostor pro uložení dalších nástrojů, které budete ke grilování potřebovat
- Porcelánem smaltovaný litinový Gourmet BBQ System grilovací rošt, který je kompatibilní se všemi komponenty GBS
- Sklápěcí boční stolek, který šetří místo, takže se gril snadno skládá
- Ohřívací rošt udrží jídlo teplé zatímco se zbytek dodělává na grilovacím roštu
- Postranní hořák – perfektní na přípravu omáček nebo vaření brambor

INFORMACE O VÝROBKU

- Plynové grily
- Grilovací rošt: 61 x 45 cm
- Barva: Black

ROZMĚRY VxHxŠ

- Rozměry s otevřeným poklopem: 145 x 66 x 132 cm
- Rozměry se zavřeným poklopem: 113 x 69 x 132 cm
- Hmotnost produktu: 52 kg
- Rozměry balení: 53 x 74 x 78 cm
- Hmotnost produktu s balením: 57 kg

Artiklové číslo: 45012147



Obj. množství (minimum): 1
Počet ks na paletě: 3

*Záruka se týká jednotlivých dílů. Více na weber.com

*Záruka se týká jednotlivých dílů. Více na weber.com

*Záruka se nevztahuje na normální opotřebení. Více na weber.com

*Záruka se nevztahuje na normální opotřebení. Více na weber.com

SPIRIT II E-220 GBS

Kompaktní gril, který nabízí velký výkon a zároveň se vejde do malého prostoru. Tento model se dvěma hořáky, vylepšený o praktický boční hořák. Vám umožní okusit chuť plynového grilování a veškeré pohodlí, které pak následuje.



PRODEJNÍ ARGUMENTY

- Díky 10leté záruce si užijete mnoho let skvělého grilování
- GS4 Grilling System zaručí snadné grilování a spolehlivost
- Infinity Ignition zapálí hořáky pokaždé a vždy rychle
- Dva hořáky zajišťují optimální distribuci tepla
- Aromakolejnice Flavorizer Bars z nerezové oceli zachytávají odkapávající tuk a šťávu, odpařují je zpět k jídlu, a tím mu dodávají tu neodolatelnou grilovanou příchut
- Grease Management System automaticky odvádí tuk pryč od hořáků
- Kompatibilní s iGrill 3 – pro perfektně ugrilované jídlo (prodává se samostatně)
- Porcelánem smaltovaný litinový Gourmet BBQ System grilovací rošt, který je kompatibilní se všemi komponenty GBS
- Elegantní otevřený design vozíku – poskytuje další prostor pro uložení dalších nástrojů, které budete ke grilování potřebovat
- Sklápěcí boční stolek, který šetří místo, takže se gril snadno skládá
- Ohřívací rošt udrží jídlo teplé, zatímco se zbytek dodělává na grilovacím roštu
- Postranní hořák – perfektní na přípravu omáček nebo vaření brambor

INFORMACE O VÝROBKU

- Plynové grily
- Grilovací rošt: 52 x 44 cm
- Barva: Black

ROZMĚRY VxHxŠ

- Rozměry s otevřeným poklopem: 145 x 66 x 122 cm
- Rozměry se zavřeným poklopem: 113 x 69 x 122 cm
- Hmotnost produktu: 39 kg
- Rozměry balení: 53 x 73 x 70 cm
- Hmotnost produktu s balením: 50 kg

Artiklové číslo: 44012147



Obj. množství (minimum): 1
Počet ks na paletě: 3

SPIRIT II E-310 GBS

Tento gril se třemi hořáky je ideální pro každou rodinu, která by chtěla grilovat klidně každý den. Vybaven GS4 grilovacím Systémem, iGrill 3 kompatibilitou a GBS grilovacím roštem. Grilování s tímto grilem bude snadné, zábavné a pohodlné.



PRODEJNÍ ARGUMENTY

- Díky 10leté záruce si užijete mnoho let skvělého grilování
- GS4 Grilling System zaručí snadné grilování a spolehlivost
- Infinity Ignition zapálí hořáky pokaždé a vždy rychle
- 3 hořáky zajišťují optimální distribuci tepla
- Flavorizer zachytí odkapávající šťávy, které se odpařují zpět a dávají tak jídlu tu pravou chuť grilování
- Grease Management System automaticky odvádí tuk pryč od hořáků
- Kompatibilní s iGrill 3 – pro perfektně ugrilované jídlo (prodává se samostatně)
- Elegantní otevřený design vozíku – poskytuje další prostor pro uložení dalších nástrojů, které budete na grilování potřebovat
- Porcelánem smaltovaný litinový Gourmet BBQ System grilovací rošt, který je kompatibilní se všemi komponentami GBS
- Sklápěcí boční stolek, který šetří místo, takže se gril snadno skládá
- Ohřívací rošt udrží jídlo teplé zatímco se zbytek dodělává na grilovacím roštu

INFORMACE O VÝROBKU

- Plynové grily
- Grilovací rošt: 61 x 45 cm
- Barva: Black

ROZMĚRY VxHxŠ

- Rozměry s otevřeným poklopem: 145 x 66 x 132 cm
- Rozměry se zavřeným poklopem: 113 x 69 x 132 cm
- Hmotnost produktu: 40 kg
- Rozměry balení: 53 x 74 x 78 cm
- Hmotnost produktu s balením: 52 kg

Artiklové číslo: 45010147



Obj. množství (minimum): 1
Počet ks na paletě: 3

SPIRIT E-315

Gril Spirit E-315 se třemi hořáky má prostornou grilovací plochu a praktické postranní stolky, kam si můžete odložit třeba talíře na servírování. Na háčky na stolku si můžete zavěsit kleště a obracečku, ať máte vše vždy po ruce.



PRODEJNÍ ARGUMENTY

- Pevné boční stolky, na levém stolku 2 háčky na náčiní
- Elektronické zapalování Crossover: propojení druhého a třetího hořáku bez dalšího zažehávání
- Porcelánem smaltovaný litinový GBS rošt se snadno čistí
- Tepelný rošt zvětšuje užitnou plochu
- Porcelánem smaltovaný poklop s teploměrem pro optimální kontrolu teploty
- Tři nerezové hořáky
- Aromakolejnice Flavorizer Bars z nerezové oceli zachytávají odkapávající tuk a šťávu, odpařují je zpět k jídlu a tím mu dodávají tu neodolatelnou grilovanou příchut. Zároveň tím chrání hořáky od možných nečistot.
- Přední odolná kolečka s možností aretace
- Spodní praktická skříňka pro uložení dalšího příslušenství v provedení porcelánového smaltu, který odolává povětrnostním vlivům
- Dva chromové háčky na zavěšení potřebného náčiní
- Elegantní design v černém smaltu a nerez

INFORMACE O VÝROBKU

- Plynové grily
- Grilovací rošt: 61 x 45 cm
- Barva: Black

ROZMĚRY VxHxŠ

- Rozměry s otevřeným poklopem: 160 x 82 x 132 cm
- Rozměry se zavřeným poklopem: 116 x 61 x 132 cm
- Hmotnost produktu: 43 kg
- Rozměry balení: 65 x 65 x 83 cm
- Hmotnost produktu s balením: 53 kg

Artiklové číslo: 46512247



Obj. množství (minimum): 1
Počet ks na paletě: 3

SPIRIT E-325

Gril Spirit E-325 se třemi hořáky má prostornou grilovací plochu a praktické postranní stolky, kam si můžete odložit třeba talíře na servírování. Na háčky na stolku si můžete zavěsit kleště a obracečku, ať máte vše vždy po ruce.



PRODEJNÍ ARGUMENTY

- Pevné boční stolky, na levém stolku 2 háčky na náčiní
- Elektronické zapalování Crossover: propojení druhého a třetího hořáku bez dalšího zažehávání
- Porcelánem smaltovaný litinový GBS rošt se snadno čistí
- Tepelný rošt zvětšuje užitnou plochu
- Porcelánem smaltovaný poklop s teploměrem pro optimální kontrolu teploty
- Tři nerezové hořáky
- Aromakolejnice Flavorizer Bars z nerezové oceli zachytávají odkapávající tuk a šťávu, odpařují je zpět k jídlu a tím mu dodávají tu neodolatelnou grilovanou příchut. Zároveň tím chrání hořáky od možných nečistot.
- Přední odolná kolečka s možností aretace
- Ohřívací rošt udrží jídlo teplé, zatímco se zbytek dodělává na grilovacím roštu
- Spodní praktická skříňka pro uložení dalšího příslušenství v provedení porcelánového smaltu, který odolává povětrnostním vlivům
- Dva chromové háčky na zavěšení potřebného náčiní
- Elegantní design v černém smaltu a nerez
- Postranní hořák – perfektní na přípravu omáček nebo vařených brambor

INFORMACE O VÝROBKU

- Plynové grily
- Grilovací rošt: 61 x 45 cm
- Barva: Black

ROZMĚRY VxHxŠ

- Rozměry s otevřeným poklopem: 160 x 82 x 132 cm
- Rozměry se zavřeným poklopem: 116 x 61 x 132 cm
- Hmotnost produktu: 44 kg
- Rozměry balení: 65 x 65 x 83 cm
- Hmotnost produktu s balením: 57 kg

Artiklové číslo: 46712247



Obj. množství (minimum): 1
Počet ks na paletě: 3

*Záruka se nevztahuje na normální opotřebení. Více na weber.com

*Záruka se nevztahuje na normální opotřebení. Více na weber.com

*Záruka se týká jednotlivých dílů. Více na weber.com

*Záruka se týká jednotlivých dílů. Více na weber.com

SPIRIT E-215

Plynový gril Spirit E-215 se dvěma hořáky je ideální pro menší prostory, terasu nebo balkon. Je vybaven dvěma skládacími postranními stolkami pro umístění servírovacích podnosů.



PRODEJNÍ ARGUMENTY

- Díky 10leté záruce si užijete mnoho let skvělého grilování
- Porcelánem smaltovaný litinový GBS rošt se snadno čistí
- Dva hořáky zajišťují optimální distribuci tepla
- Porcelánem smaltovaný povrch, který tak chrání před povětrnostními podmínkami
- Aromakolejnice Flavorizer Bars z nerezové oceli zachytávají odkapávající tuk a šťávu, odpařují je zpět k jídlu, a tím mu dodávají tu neodolatelnou grilovanou příchutí
- Dva sklápěcí postranní stolkami, ideální pro malé terasy a balkony
- Ohřívací rošt, udrží jídlo teplé a zvětšuje užitečnou plochu
- Infinity Ignition zapálí hořáky pokaždé a vždy rychle

INFORMACE O VÝROBKU

- Plynové grily
- Grilovací rošt: 52 x 44 cm
- Barva: Black

ROZMĚRY v x h x š

- Rozměry s otevřeným poklopem: 160 x 82 x 127 cm
- Rozměry se zavřeným poklopem: 116 x 61 x 127 cm
- Hmotnost produktu: 41 kg
- Rozměry balení: 66 x 60 x 82 cm
- Hmotnost produktu s balením: 51 kg

Artiklové číslo: 46112247



Obj. množství (minimum): 1
Počet ks na paletě: 4

SPIRIT EPX-325S

Chytrý gril Spirit je nejlepším přítelem multitaskera. Ať už grilujete večeři nebo si prostě jen povídáte, už se nikdy nebudete muset bát o to, co se děje na grilu. Chcete středně propečený steak? Grilovací asistent Vás provede celou přípravou krok po kroku a pošle Vám upozornění, když dosáhne maso perfektní teploty pro otočení i podávání.



PRODEJNÍ ARGUMENTY

- Vybaven technologií Weber Connect, která je propojena přes Wi-Fi nebo Bluetooth s Vaším chytrým telefonem a Vy tak máte neustálý přehled o tom co přesně se na Vašem grilu děje
- Systém Weber Connect Vás informuje na Vašem chytrém telefonu, kdy je třeba udělat další krok a za jak dlouho bude grilování hotové
- Prodává se s jednou jehlou pro měření teploty masa
- Tři hořáky zajišťují optimální distribuci tepla
- Sear Station hořák pro ještě vyšší teplotu
- Porcelánem smaltovaný litinový Gourmet BBQ System grilovací rošt
- Tepelný rošt: zvětšuje užitečnou plochu
- Porcelánem smaltovaný poklop i skříňka, které jsou tak chráněné před povětrnostními podmínkami
- Vlevo najdete speciální poličku na koření
- Elegantní design v černém smaltu a nerez u s krytem na plynové láhve

INFORMACE O VÝROBKU

- Plynové grily
- Grilovací rošt: 61 x 45 cm
- Barva: Black

ROZMĚRY v x h x š

- Rozměry s otevřeným poklopem: 160 x 82 x 132 cm
- Rozměry se zavřeným poklopem: 116 x 61 x 132 cm
- Hmotnost produktu: 54 kg
- Rozměry balení: 65 x 65 x 83 cm
- Hmotnost produktu s balením: 60 kg

Artiklové číslo: 46713947



Obj. množství (minimum): 1
Počet ks na paletě: 3

SPIRIT EPX-335 GBS

S tímto tříhořákovým plynovým grilem obslužíte klidně celý dav. Elegantní design, Sear zóna a vestavěný podrobný asistent grilování, který udělá z každého mistra grilu.



PRODEJNÍ ARGUMENTY

- 3 hořáky zajišťují optimální rozložení žáru
- Ohřívací rošt, který udrží jídlo teplé, zatímco se zbytek dodělává pod ním
- Prostorná Sear zóna, která vytvoří extra vysoký žár pro perfektně vypálenou mřížku
- Nový elegantní design s madlem a knoflíky z leštěného kovu
- Porcelánem smaltovaný litinový rošt s Gourmet Barbecue Systémem na který se vejdou všechny GBS vložky
- Aromakolejnice Flavorizer Bars z nerezové oceli zachytí a odpaří odkapávající šťávy a přidá vašemu jídlu tu pravou chuť BBQ.
- Zapalování Infinity Ignition vždy zajistí rychlé zapálení hořáků
- Skříňka grilu pro úložný prostor navíc
- Vestavěné chytré grilovací funkce díky Weber Connect Vám dají přístup k podrobnému grilovacímu asistentovi, který Vás upozorní na každý krok od přípravy, přes čas na otočení i kdy je jídlo připravené k podávání.
- Ohřívací rošt 56 x 12 cm
- Postranní hořák - perfektní na přípravu omáček nebo vařených brambor

INFORMACE O VÝROBKU

- Plynové grily
- Grilovací rošt: 61 x 45 cm
- Barva: Black

ROZMĚRY v x h x š

- Rozměry s otevřeným poklopem: 159 x 81 x 132 cm
- Rozměry se zavřeným poklopem: 116 x 66 x 132 cm
- Hmotnost produktu: 45 kg
- Rozměry balení: 65 x 65 x 82 cm
- Hmotnost produktu s balením: 60 kg

Artiklové číslo: 46813747



Obj. množství (minimum): 1
Počet ks na paletě: 3

SPIRIT SPX-335 GBS

S tímto tříhořákovým plynovým grilem obslužíte klidně celý dav. Elegantní design, Sear zóna a vestavěný podrobný asistent grilování, který udělá z každého mistra grilu.



PRODEJNÍ ARGUMENTY

- 3 hořáky zajišťují optimální rozložení žáru
- Ohřívací rošt, který udrží jídlo teplé, zatímco se zbytek dodělává pod ním
- Prostorná Sear zóna, která vytvoří extra vysoký žár pro perfektně vypálenou mřížku
- Nový elegantní design s madlem a knoflíky z leštěného kovu
- Grilovací GBS rošt z nerezové oceli na který se vejdou všechny GBS komponenty
- Aromakolejnice Flavorizer Bars z nerezové oceli zachytí a odpaří odkapávající šťávy a přidají vašemu jídlu tu pravou chuť BBQ.
- Zapalování Infinity Ignition vždy zajistí rychlé zapálení hořáků
- Skříňka grilu pro úložný prostor navíc
- Vestavěné chytré grilovací funkce díky Weber Connect Vám dají přístup k podrobnému grilovacímu asistentovi, který Vás upozorní na každý krok od přípravy, přes čas na otočení i kdy je jídlo připravené k podávání
- Ohřívací rošt 56 x 12 cm
- Postranní hořák - perfektní na přípravu omáček nebo vařených brambor

INFORMACE O VÝROBKU

- Plynové grily
- Grilovací rošt: 61 x 45 cm
- Barva: Stainless steel

ROZMĚRY v x h x š

- Rozměry s otevřeným poklopem: 159 x 81 x 132 cm
- Rozměry se zavřeným poklopem: 116 x 66 x 132 cm
- Hmotnost produktu: 52 kg
- Rozměry balení: 66 x 65 x 82 cm
- Hmotnost produktu s balením: 62 kg

Artiklové číslo: 46803747



Obj. množství (minimum): 1
Počet ks na paletě: 3

*Záruka se liší u jednotlivých dílů. Více na weber.com

*Záruka se liší u jednotlivých dílů. Více na weber.com

*Záruka se liší u jednotlivých dílů. Více na weber.com

*Záruka se liší u jednotlivých dílů. Více na weber.com

SPIRIT SP-335 PREMIUM GBS

Elegantní gril Spirit SP-335 Premium GBS je vybaven vším, co potřebujete na přípravu celého menu pod širým nebem. Uvařte si omáčku na postranním hořáku, vytvořte intenzivní žár v Sear zóně a ugrilujte si dokonale steak nebo si ohřejte do křupava housky na ohřívacím roštu, zatímco se pod nimi griluje šňavnatý burger.



PRODEJNÍ ARGUMENTY

- Tři nerezové hořáky zajišťují optimální distribuci tepla
- Sear Station hořák pro ještě vyšší teplotu
- Elektronické zapalování Crossover: propojení druhého a třetího hořáku bez dalšího zažehávání
- Postranní hořák – perfektní na přípravu omáček nebo vaření brambor
- Nerezový grilovací rošt Gourmet BBQ System
- Tepelný rošt: zvětšuje užžitnou plochu
- Nerezové flavorizéry zachytí odkapávající šťávy, které se odpaňují zpět, aby daly jídlu tu správnou chuť grilování
- Poklop z nerezové oceli s teploměrem pro optimální kontrolu teploty
- Skříňka z nerezové oceli, která je tak chráněná před povětrnostními podmínkami a nabízí tak ideální úložný prostor na další příslušenství
- Dva chromové háčky na zavěšení potřebného náčiní
- Přední odolná kolečka s možností aretace
- Elegantní design v nerezové a černém smaltu i s krytem na plynové láhve

INFORMACE O VÝROBKU

- Plynové grily
- Grilovací rošt: 61 x 45 cm
- Barva: Stainless Steel

ROZMĚRY v x H x Š

- Rozměry s otevřeným poklopem: 160 x 82 x 132 cm
- Rozměry se zavřeným poklopem: 116 x 61 x 132 cm
- Hmotnost produktu: 57 kg
- Rozměry balení: 65 x 65 x 83 cm
- Hmotnost produktu s balením: 58 kg

Artiklové číslo: 46802347



Obj. množství (minimum): 1
Počet ks na paletě: 3

GENESIS® II E-310 GBS

Tento 3hořákový gril je Vaší odpovědí na otázku „Co bude dnes k večeři?“. Vpusťte do svého vaření pod širým nebem skvělý GS4 grilovací systém, kompatibilitu s chytrou termosondou iGrill 3, litinový GBS grilovací rošt, kreativitu a styl.



PRODEJNÍ ARGUMENTY

- Díky 10leté záruce si užijete mnoho let skvělého grilování
- GS4 High Performance Grilling System zaručí snadné grilování a spolehlivost
- Infinity Ignition zapálí hořáky pokaždé a vždy rychle.
- 3 hořáky zajišťují optimální distribuci tepla
- Flavorizéry zachytí odkapávající šťávy, které se odpaňují zpět, aby daly jídlu tu správnou chuť grilování
- Grease Management System automaticky odvádí tuk pryč od hořáků
- Kompatibilní s iGrill 3 – pro perfektně ugrilované jídlo (prodává se samostatně)
- Porcelánem smaltovaný litinový Gourmet BBQ System grilovací rošt, který je kompatibilní se všemi komponenty GBS
- Elegantní otevřený design vozíku – poskytuje další prostor pro uložení nástrojů, které budete ke grilování potřebovat
- Jednoduchý přístup k plynové bombě, která nezabírá úložný prostor
- Šest háčků na nářadí, díky kterým budete mít vše hezky po ruce
- Tuck-Away ohřívací rošt – můžete ho sklopit a mít tak víc prostoru na manipulaci s jídlom na grilovacím roštu

INFORMACE O VÝROBKU

- Plynové grily
- Grilovací rošt: 68 x 48 cm
- Barva: Black

ROZMĚRY v x H x Š

- Rozměry s otevřeným poklopem: 158 x 79 x 145 cm
- Rozměry se zavřeným poklopem: 120 x 74 x 150 cm
- Hmotnost produktu: 57 kg
- Rozměry balení: 61 x 83 x 89 cm
- Hmotnost produktu s balením: 76 kg

Artiklové číslo: 61011147



Obj. množství (minimum): 1
Počet ks na paletě: 2

GENESIS® E-315

Gril s vynikajícím výkonem typickým pro řadu Genesis se 3 hořáky, velkými bočními stolkami a uzavíratelnou skříňkou pro uložení grilovacího příslušenství.



PRODEJNÍ ARGUMENTY

- Jeden sekundární ohřívací rošt
- Symetrické postranní stolkami
- Jednoduchá dvířka s integrovaným madlem
- Hořáky PureBlu rozvádějící žár rovnoměrně po celém roštu
- Kompatibilní s WEBER CRAFTED GBS (příslušenství se prodává samostatně)
- Nový a vylepšený vyjímatelný táč na sběr tuku a šťáv
- Velká grilovací plocha
- Madlo z leštěného kovu
- Pokovené knoflíky
- Porcelánem smaltovaný litinový grilovací rošt
- Teploměr ve středu poklopu
- Aromakolejnice Flavorizer Bars z nerezové oceli
- Systém elektronického zapalování
- Uzavíratelná skříňka s prostorem na plynovou láhev
- 4 otočná, z toho 2 uzamykatelná kolečka

INFORMACE O VÝROBKU

- Plynové grily
- Grilovací rošt: 68 x 48 cm
- Barva: Black

ROZMĚRY v x H x Š

- Rozměry s otevřeným poklopem: 160 x 78 x 147 cm
- Rozměry se zavřeným poklopem: 122 x 69 x 147 cm
- Hmotnost produktu: 74 kg
- Rozměry balení: 82 x 79 x 91 cm
- Hmotnost produktu s balením: 86 kg

Artiklové číslo: 1500464



Obj. množství (minimum): 1
Počet ks na paletě: 2

GENESIS® E-415

Gril s vynikajícím výkonem typickým pro řadu Genesis se 4 hořáky, velkými bočními stolkami a uzavíratelnou skříňkou pro uložení grilovacího příslušenství.



PRODEJNÍ ARGUMENTY

- Jeden sekundární ohřívací rošt
- Symetrické postranní stolkami
- Jednoduchá dvířka s integrovaným madlem
- Kompatibilní s WEBER CRAFTED GBS (příslušenství se prodává samostatně)
- Nový a vylepšený vyjímatelný táč na sběr tuku a šťáv
- Madlo z leštěného kovu
- Pokovené knoflíky
- Porcelánem smaltovaný litinový grilovací rošt
- Teploměr ve středu poklopu
- Aromakolejnice Flavorizer Bars z nerezové oceli
- Systém elektronického zapalování
- Uzavíratelná skříňka s prostorem na plynovou láhev
- 4 otočná, z toho 2 uzamykatelná kolečka

INFORMACE O VÝROBKU

- Plynové grily
- Grilovací rošt: 86 x 48 cm
- Barva: Black

ROZMĚRY v x H x Š

- Rozměry s otevřeným poklopem: 160 x 78 x 164 cm
- Rozměry se zavřeným poklopem: 122 x 69 x 164 cm
- Hmotnost produktu: 80 kg
- Rozměry balení: 66 x 86 x 106 cm
- Hmotnost produktu s balením: 100 kg

Artiklové číslo: 1500467



Obj. množství (minimum): 1
Počet ks na paletě: 2

*Záruka se týká u jednotlivých dílů. Více na weber.com

*Záruka se nevztahuje na normální opotřebení. Více na weber.com

*Záruka se týká u jednotlivých dílů. Více na weber.com

*Záruka se týká u jednotlivých dílů. Více na weber.com

GENESIS® E-325S

Představujeme nový design grilu GENESIS, díky kterému budete moci připravovat, grilovat i servírovat vše venku. Nový Design plynového grilu Vám přináší největší Sear zónu s rozkládací ohřívací roštem, takže můžete grilovat i servírovat hlavní chod i přílohu najednou. Jakmile je jídlo hotové, můžete ho pohodlně přesunout na velký postranní stolek a naporcovat pro bezvadný grilovací zážitek od přípravy po podávání.



PRODEJNÍ ARGUMENTY

- Rozkládací grilovací rošt vytváří druhou úroveň grilování
- Grilujte více steaků najednou na rozměrné Sear zóně
- Extra velký postranní stolek
- Kompatibilní s WEBER CRAFTED GBS (příslušenství se prodává samostatně)
- Vylepšený vyjímatelný tác na sběr tuku a štáv
- Rozkládací ohřívací rošt 65 x 27 cm
- Madlo z leštěného kovu
- Pokovené knoflíky
- Porcelánem smaltovaný litinový grilovací rošt
- Teploměr ve středu poklopu
- Aromakolejnice Flavorizer Bars z nerezové oceli
- Systém elektronického zapalování
- Uzavíratelná skříňka s prostorem na plynovou láhev
- 4 otočná, z toho 2 uzamykatelná kolečka
- Tři hořáky zajišťují optimální distribuci tepla

INFORMACE O VÝROBKU

- Plynové grily
- Grilovací rošt: 68 x 48 cm
- Barva: Black

ROZMĚRY VxHxŠ

- Rozměry s otevřeným poklopem: 158 x 78 x 156 cm
- Rozměry se zavřeným poklopem: 122 x 69 x 156 cm
- Hmotnost produktu: 69 kg
- Rozměry balení: 65 x 78 x 91 cm
- Hmotnost produktu s balením: 84 kg

Artiklové číslo: 35310047



Obj. množství (minimum): 1
Počet ks na paletě: 2

GENESIS® E-335

Představujeme nový design plynového grilu GENESIS - největší inovace v grilování za poslední desetiletí. Grilujte, pečte i smažte na skvěle navrženém plynovém grilu. WEBER CRAFTED GBS kompatibilita nabízí neomezené kulinářské možnosti. Také nabízí největší a nejrozpálenější Weber Sear zónu a rozložitelný ohřívací rošt.



PRODEJNÍ ARGUMENTY

- Rozkládací grilovací rošt vytváří druhou úroveň grilování
- Grilujte více steaků najednou na rozměrné Sear zóně
- Na postranním hořáku můžete ohřát omáčku, osmažit oblohu nebo uvařit ve vodě přílohu
- Extra velký prostor na přípravu a servírování
- Kompatibilní s WEBER CRAFTED GBS (příslušenství se prodává samostatně)
- Rozkládací ohřívací rošt 65 x 27 cm
- Postranní úložný prostor
- Tři hořáky zajišťují optimální distribuci tepla
- Madlo z leštěného kovu
- 4 otočná, z toho 2 uzamykatelná kolečka
- Porcelánem smaltovaný litinový grilovací rošt
- Teploměr ve středu poklopu
- Aromakolejnice Flavorizer Bars z nerezové oceli
- Systém elektronického zapalování
- Uzavíratelná skříňka s prostorem na plynovou láhev

INFORMACE O VÝROBKU

- Plynové grily
- Grilovací rošt: 68 x 48 cm
- Barva: Black

ROZMĚRY VxHxŠ

- Rozměry s otevřeným poklopem: 158 x 78 x 156 cm
- Rozměry se zavřeným poklopem: 122 x 69 x 156 cm
- Hmotnost produktu: 80 kg
- Rozměry balení: 65 x 77 x 108 cm
- Hmotnost produktu s balením: 95 kg

Artiklové číslo: 35410047



Obj. množství (minimum): 1
Počet ks na paletě: 2

GENESIS® S-335

Představujeme nový design plynového grilu GENESIS - největší inovace v grilování za poslední desetiletí. Grilujte, pečte i smažte na skvěle navrženém plynovém grilu. WEBER CRAFTED GBS kompatibilita nabízí neomezené kulinářské možnosti. Také nabízí největší a nejrozpálenější Weber Sear zónu a rozložitelný ohřívací rošt.



PRODEJNÍ ARGUMENTY

- Rozkládací grilovací rošt vytváří druhou úroveň grilování
- Grilujte více steaků najednou na rozměrné Sear zóně
- Na postranním hořáku můžete ohřát omáčku, osmažit oblohu nebo uvařit ve vodě přílohu.
- Extra velký prostor na přípravu a servírování
- Kompatibilní s WEBER CRAFTED GBS (příslušenství se prodává samostatně)
- Rozkládací ohřívací rošt 65 x 27 cm
- Postranní úložný prostor
- Sklopný pravý postranní stolek
- Tři hořáky zajišťují optimální distribuci tepla
- 4 otočná, z toho 2 uzamykatelná kolečka
- Porcelánem smaltovaný litinový grilovací rošt
- Teploměr ve středu poklopu
- Aromakolejnice Flavorizer Bars z nerezové oceli
- Systém elektronického zapalování
- Uzavíratelná skříňka s prostorem na plynovou láhev

INFORMACE O VÝROBKU

- Plynové grily
- Grilovací rošt: 68 x 48 cm
- Barva: Stainless steel

ROZMĚRY VxHxŠ

- Rozměry s otevřeným poklopem: 158 x 78 x 156 cm
- Rozměry se zavřeným poklopem: 122 x 69 x 156 cm
- Hmotnost produktu: 80 kg
- Rozměry balení: 65 x 77 x 108 cm
- Hmotnost produktu s balením: 95 kg

Artiklové číslo: 35400047



Obj. množství (minimum): 1
Počet ks na paletě: 2

GENESIS® E-435

Grilujte, pečte i smažte na skvěle navrženém plynovém grilu. WEBER CRAFTED GBS kompatibilita nabízí neomezené kulinářské možnosti. Také nabízí největší a nejrozpálenější Weber Sear zónu a rozložitelný ohřívací rošt.



PRODEJNÍ ARGUMENTY

- Rozkládací grilovací rošt vytváří druhou úroveň grilování
- Grilujte více steaků najednou na rozměrné Sear zóně
- Na postranním hořáku můžete ohřát omáčku, osmažit oblohu nebo uvařit ve vodě přílohu.
- Extra velký prostor na přípravu a servírování
- Kompatibilní s WEBER CRAFTED GBS (příslušenství se prodává samostatně)
- Rozkládací ohřívací rošt 82 x 27 cm
- Postranní úložný prostor
- Sklopný pravý postranní stolek
- Čtyři hořáky zajišťují optimální distribuci tepla
- Porcelánem smaltovaný litinový grilovací rošt
- Teploměr ve středu poklopu
- Aromakolejnice Flavorizer Bars z nerezové oceli
- Systém elektronického zapalování
- Uzavíratelná skříňka s prostorem na plynovou láhev
- 4 otočná, z toho 2 uzamykatelná kolečka

INFORMACE O VÝROBKU

- Plynové grily
- Grilovací rošt: 86 x 48 cm
- Barva: Black

ROZMĚRY VxHxŠ

- Rozměry s otevřeným poklopem: 158 x 78 x 174 cm
- Rozměry se zavřeným poklopem: 122 x 69 x 174 cm
- Hmotnost produktu: 97 kg
- Rozměry balení: 65 x 91 x 114 cm
- Hmotnost produktu s balením: 112 kg

Artiklové číslo: 36410047



Obj. množství (minimum): 1
Počet ks na paletě: 2

*Záruka se liší u jednotlivých dílů. Více na weber.com

*Záruka se liší u jednotlivých dílů. Více na weber.com

*Záruka se liší u jednotlivých dílů. Více na weber.com

*Záruka se liší u jednotlivých dílů. Více na weber.com

GENESIS® EX-325S

Chytrý gril GENESIS je vaší tajnou zbraní pro perfektně ugrilované jídlo s WEBER CONNECT chytrou technologií. Jednoduše nastavte požadovaný stupeň propečení a pak budete dostávat notifikace vždy, když bude třeba jídlo obrátit nebo servírovat. Medium-rare steak? Pokaždé perfektní. Gril má největší a nejrozpálenější Sear zónu a rozložitelný ohřívací rošt.



PRODEJNÍ ARGUMENTY

- Rozkládací grilovací rošt vytváří druhou úroveň grilování
- Grilujte více steaků najednou na rozměrné Sear zóně
- Kompatibilní s WEBER CRAFTED GBS (příslušenství se prodává samostatně)
- Díky WEBER CONNECT chytré technologii budete vědět, kdy jídlo obrátit nebo servírovat
- Extra velký prostor na přípravu a servírování
- Rozkládací ohřívací rošt 65 x 27 cm
- Madlo z leštěného kovu
- Pokovené knoflíky
- Porcelánem smaltovaný litinový grilovací rošt
- Aromakolejnice Flavorizer Bars z nerezové oceli
- Systém elektronického zapalování
- Uzavíratelná skříňka s prostorem na plynovou láhev
- 4 otočná, z toho 2 uzamykatelná kolečka
- Vestavěná Weber Smart grilovací technologie
- Tři hořáky zajišťují optimální distribuci tepla

INFORMACE O VÝROBKU

- Plynové grily
- Grilovací rošt: 68 x 48 cm
- Barva: Black

ROZMĚRY v x h x š

- Rozměry s otevřeným poklopem: 158 x 78 x 156 cm
- Rozměry se zavřeným poklopem: 122 x 69 x 156 cm
- Hmotnost produktu:
- Rozměry balení: 1
- Hmotnost produktu s balením:

Artiklové číslo: 35510047



Obj. množství (minimum): 1
Počet ks na paletě: 2

GENESIS® SX-325S

Chytrý gril GENESIS je vaší tajnou zbraní pro perfektně ugrilované jídlo s WEBER CONNECT chytrou technologií. Jednoduše nastavte požadovaný stupeň propečení a pak budete dostávat notifikace vždy, když bude třeba jídlo obrátit nebo servírovat. Medium-rare steak? Pokaždé perfektní. Gril má největší a nejrozpálenější Sear zónu a rozložitelný ohřívací rošt.



PRODEJNÍ ARGUMENTY

- Rozkládací grilovací rošt vytváří druhou úroveň grilování
- Grilujte více steaků najednou na rozměrné Sear zóně
- Kompatibilní s WEBER CRAFTED GBS (příslušenství se prodává samostatně)
- Díky WEBER CONNECT chytré technologii budete vědět, kdy jídlo obrátit nebo servírovat
- Extra velký prostor na přípravu a servírování
- Rozkládací ohřívací rošt 65 x 27 cm
- Madlo z leštěného kovu
- Pokovené knoflíky
- Porcelánem smaltovaný litinový grilovací rošt
- Aromakolejnice Flavorizer Bars z nerezové oceli
- Systém elektronického zapalování
- Uzavíratelná skříňka s prostorem na plynovou láhev
- 4 otočná, z toho 2 uzamykatelná kolečka
- Vestavěná Weber Smart grilovací technologie
- Tři hořáky zajišťují optimální distribuci tepla

INFORMACE O VÝROBKU

- Plynové grily
- Grilovací rošt: 68 x 48 cm
- Barva: Stainless steel

ROZMĚRY v x h x š

- Rozměry s otevřeným poklopem: 158 x 78 x 156 cm
- Rozměry se zavřeným poklopem: 122 x 69 x 156 cm
- Hmotnost produktu: 69 kg
- Rozměry balení: 65 x 78 x 91 cm 1
- Hmotnost produktu s balením: 84 kg

Artiklové číslo: 35500047



Obj. množství (minimum): 1
Počet ks na paletě: 2

GENESIS® EX-335

Představujeme chytrý gril GENESIS - největší inovaci v grilování za poslední desetiletí. Grilujte, pečte, připravujte na páře nebo i smažte díky výměně grilovacího roštu za pasující WEBER CRAFTED GBS příslušenství. S chytrou technologií Weber Connect budete dostávat upozornění v reálném čase o dosažení teplotě, pro perfektní výsledek.



PRODEJNÍ ARGUMENTY

- Rozkládací grilovací rošt vytváří druhou úroveň grilování
- Grilujte více steaků najednou na rozměrné Sear zóně
- Kompatibilní s WEBER CRAFTED GBS (příslušenství se prodává samostatně)
- Díky WEBER CONNECT chytré technologii budete vědět, kdy jídlo obrátit nebo servírovat
- Extra velký prostor na přípravu a servírování
- Rozkládací ohřívací rošt 65 x 27 cm
- Postranní hořák
- Postranní úložný prostor
- Tři hořáky zajišťují optimální distribuci tepla
- Pokovené knoflíky
- Porcelánem smaltovaný litinový grilovací rošt
- Aromakolejnice Flavorizer Bars z nerezové oceli
- Systém elektronického zapalování
- Uzavíratelná skříňka s prostorem na plynovou láhev
- 4 otočná, z toho 2 uzamykatelná kolečka

INFORMACE O VÝROBKU

- Plynové grily
- Grilovací rošt: 68 x 48 cm
- Barva: Black

ROZMĚRY v x h x š

- Rozměry s otevřeným poklopem: 158 x 78 x 156 cm
- Rozměry se zavřeným poklopem: 122 x 69 x 156 cm
- Hmotnost produktu: 80 kg
- Rozměry balení: 65 x 77 x 108 cm 1
- Hmotnost produktu s balením: 95 kg

Artiklové číslo: 35610047



Obj. množství (minimum): 1
Počet ks na paletě: 2

GENESIS® EX-435

Představujeme chytrý gril GENESIS - největší inovaci v grilování za poslední desetiletí. Grilujte, pečte, připravujte na páře nebo i smažte díky výměně grilovacího roštu za pasující WEBER CRAFTED GBS příslušenství. S chytrou technologií Weber Connect budete dostávat upozornění v reálném čase o dosažení teplotě, pro perfektní výsledek.



PRODEJNÍ ARGUMENTY

- Rozkládací grilovací rošt vytváří druhou úroveň grilování
- Grilujte více steaků najednou na rozměrné Sear zóně
- Kompatibilní s WEBER CRAFTED GBS (příslušenství se prodává samostatně)
- Díky WEBER CONNECT chytré technologii budete vědět, kdy jídlo obrátit nebo servírovat
- Extra velký prostor na přípravu a servírování
- Rozkládací ohřívací rošt 82 x 27 cm
- Postranní hořák
- Postranní úložný prostor
- Čtyři hořáky zajišťují optimální distribuci tepla
- Pokovené knoflíky
- Porcelánem smaltovaný litinový grilovací rošt
- Aromakolejnice Flavorizer Bars z nerezové oceli
- Systém elektronického zapalování
- Uzavíratelná skříňka s prostorem na plynovou láhev
- 4 otočná, z toho 2 uzamykatelná kolečka

INFORMACE O VÝROBKU

- Plynové grily
- Grilovací rošt: 86 x 48 cm
- Barva: Black

ROZMĚRY v x h x š

- Rozměry s otevřeným poklopem: 158 x 78 x 174 cm
- Rozměry se zavřeným poklopem: 122 x 69 x 174 cm
- Hmotnost produktu: 97 kg
- Rozměry balení: 65 x 91 x 114 cm 1
- Hmotnost produktu s balením: 112 kg

Artiklové číslo: 36610047



Obj. množství (minimum): 1
Počet ks na paletě: 2

*Záruka se liší u jednotlivých dílů. Více na weber.com

*Záruka se liší u jednotlivých dílů. Více na weber.com

*Záruka se liší u jednotlivých dílů. Více na weber.com

*Záruka se liší u jednotlivých dílů. Více na weber.com

GENESIS® SX-435

Představujeme chytrý gril GENESIS - největší inovaci v grilování za poslední desetiletí. Grilujte, pečte, připravujete na páře nebo i smažte díky výměně grilovacího roštu za pasující WEBER CRAFTED GBS příslušenství. S chytrou technologií Weber Connect budete dostávat upozornění v reálném čase o dosažené teplotě, pro perfektní výsledek.



PRODEJNÍ ARGUMENTY

- Rozkládací ohřívací rošt 82 x 27 cm
- Sear Zóna
- Postranní hořák
- Postranní úložný prostor
- Kompatibilní s WEBER CRAFTED GBS (příslušenství se prodává samostatně)
- Madlo z leštěného kovu
- Pokovené knoflíky
- Porcelánem smaltovaný litinový grilovací rošt
- Aromakolejnice Flavorizer Bars z nerezové oceli
- Systém elektronického zapalování
- Uzavíratelná skříňka s prostorem na plynovou láhev
- 4 otočná, z toho 2 uzamykatelná kolečka
- Vestavěná Weber Smart grilovací technologie
- Díky WEBER CONNECT chytré technologii budete vědět, kdy jídlo obrátit nebo servírovat
- Čtyři hořáky zajišťují optimální distribuci tepla

INFORMACE O VÝROBKU

- Plynové grily
- Grilovací rošt: 86 x 48 cm
- Barva: Stainless steel

ROZMĚRY v x h x š

- Rozměry s otevřeným poklopem: 158 x 78 x 174 cm
- Rozměry se zavřeným poklopem: 122 x 69 x 174 cm
- Hmotnost produktu: 97 kg
- Rozměry balení: 65 x 91 x 114 cm
- Hmotnost produktu s balením: 112 kg

Artiklové číslo: 36600047



Obj. množství (minimum): 1
Počet ks na paletě: 2

GENESIS® EPX-335

Představujeme chytrý gril GENESIS - největší inovaci v grilování za poslední desetiletí. Grilujte, pečte, připravujete na páře nebo i smažte díky výměně grilovacího roštu za pasující WEBER CRAFTED GBS příslušenství. S chytrou technologií Weber Connect budete dostávat upozornění v reálném čase o dosažené teplotě, pro perfektní výsledek.



PRODEJNÍ ARGUMENTY

- Rozkládací grilovací rošt vytváří druhou úroveň grilování
- Grilujte více steaků najednou na rozměrné Sear zóně
- Noční osvětlení nasvítí celou plochu grilu
- Kompatibilní s WEBER CRAFTED GBS (příslušenství se prodává samostatně)
- Díky WEBER CONNECT chytré technologii budete vědět, kdy jídlo obrátit nebo servírovat
- Rozkládací ohřívací rošt 65 x 27 cm
- Tři hořáky zajišťují optimální distribuci tepla
- Postranní hořák
- Postranní úložný prostor
- Pokovené podsvícené knoflíky
- 4 otočná, z toho 2 uzamykatelná kolečka
- Porcelánem smaltovaný litinový grilovací rošt
- Aromakolejnice Flavorizer Bars z nerezové oceli
- Systém elektronického zapalování
- Uzavíratelná skříňka s prostorem na plynovou láhev

INFORMACE O VÝROBKU

- Plynové grily
- Grilovací rošt: 68 x 48 cm
- Barva: Black

ROZMĚRY v x h x š

- Rozměry s otevřeným poklopem: 158 x 78 x 156 cm
- Rozměry se zavřeným poklopem: 122 x 69 x 156 cm
- Hmotnost produktu: 80 kg
- Rozměry balení: 65 x 77 x 108 cm
- Hmotnost produktu s balením: 95 kg

Artiklové číslo: 35810047



Obj. množství (minimum): 1
Počet ks na paletě: 2

GENESIS® EPX-435

Představujeme chytrý gril GENESIS - největší inovaci v grilování za poslední desetiletí. Grilujte, pečte, připravujete na páře nebo i smažte díky výměně grilovacího roštu za pasující WEBER CRAFTED GBS příslušenství. S chytrou technologií Weber Connect budete dostávat upozornění v reálném čase o dosažené teplotě, pro perfektní výsledek.



PRODEJNÍ ARGUMENTY

- Rozkládací ohřívací rošt 82 x 27 cm
- Sear Zóna
- Postranní hořák
- Postranní úložný prostor
- Osvětlení grilovací plochy
- Kompatibilní s WEBER CRAFTED GBS (příslušenství se prodává samostatně)
- Madlo z leštěného kovu
- Pokovené podsvícené knoflíky
- Porcelánem smaltovaný litinový grilovací rošt
- Aromakolejnice Flavorizer Bars z nerezové oceli
- Systém elektronického zapalování
- Uzavíratelná skříňka s prostorem na plynovou láhev
- 4 otočná, z toho 2 uzamykatelná kolečka
- Díky WEBER CONNECT chytré technologii budete vědět, kdy jídlo obrátit nebo servírovat
- Čtyři hořáky zajišťují optimální distribuci tepla

INFORMACE O VÝROBKU

- Plynové grily
- Grilovací rošt: 86 x 48 cm
- Barva: Black

ROZMĚRY v x h x š

- Rozměry s otevřeným poklopem: 158 x 78 x 174 cm
- Rozměry se zavřeným poklopem: 122 x 69 x 174 cm
- Hmotnost produktu: 97 kg
- Rozměry balení: 66 x 91 x 115 cm
- Hmotnost produktu s balením: 112 kg

Artiklové číslo: 36810047



Obj. množství (minimum): 1
Počet ks na paletě: 2

SUMMIT® E-470 GBS

Nechte Vaši domácí BBQ omáčku bublat na bočním hořáku, abyste získali pochvalu za zlatohnědé kuřecí maso na otočném špižu pod poklopem. Čtyři hořáky, velký prostor pro grilování a množství funkcí v plynovém grilu Summit® E-470 je to, po čem každý mistr grilování touží. Nejvyšší třída. Luxus se vším co si u grilu můžete přát.



PRODEJNÍ ARGUMENTY

- 4 zapalovače Snap-Jet, pro 4 oddělené a plynule regulovatelné hořáky z nerez oceli
- Aroma kolejnice Flavorizer Bars z ušlechtilé oceli: chrání hořáky
- Zabudovaný postranní vařič s výkonem 3,5 kW: pro přípravu příloh
- GBS grilovací rošt z ušlechtilé oceli: masivní 9 mm grilovací rošty
- Pracovní plochy a obslužná zóna z ušlechtilé oceli s hliníkovým zakončením
- Světlo na madle Grill Out: spustí se automaticky při otevření poklopu
- Soft-Touch regulátory: s podsvícenou objímkou
- Otočný špiž s výkonným elektromotorem: i pro grilování větších kusů
- Infrahořák pro otočný špiž: stejnoměrná, optimální zlatohnědá barva grilovaných pokrmů
- Dodatečný hořák Sear Station: velká zóna pro prudké opékání (Searing) s dodatečným výkonem 3 kW
- Udící hořák: pro gurmány, kteří mají rádi příchut uzení

INFORMACE O VÝROBKU

- Plynové grily
- Grilovací rošt: 60 x 49 cm
- Barva: Black

ROZMĚRY v x h x š

- Rozměry s otevřeným poklopem: 145 x 76 x 168 cm
- Rozměry se zavřeným poklopem: 129 x 68 x 168 cm
- Hmotnost produktu: 94 kg
- Rozměry balení: 131 x 77 x 95 cm
- Hmotnost produktu s balením:

Artiklové číslo: 240047



Obj. množství (minimum): 1
Počet ks na paletě: 1

*Záruka se týká u jednotlivých dílů. Více na weber.com

*Záruka se týká u jednotlivých dílů. Více na weber.com

*Záruka se týká u jednotlivých dílů. Více na weber.com

*Záruka se nevztahuje na normální opotřebení. Více na weber.com

SUMMIT® S-470 GBS

Nechte Vaši domácí BBQ omáčku bublat na bočním hořáku, abyste získali pochvalu za zlatohnědé kuřecí maso na otočném špízu pod poklopem. Čtyři hořáky, velký prostor pro grilování a množství funkcí v plynovém grilu Summit® E-470 je to, po čem každý mistr grilování touží. Nejvyšší třída. Luxus se vším co si u grilu můžete přát.



PRODEJNÍ ARGUMENTY

- 4 zapalovače Snap-Jet, pro 4 oddělené a plynule regulovatelné hořáky z nerez oceli
- Aroma kolejnice Flavorizer Bars z ušlechtilé oceli: chrání hořáky
- Zabudovaný postranní vařič s výkonem 3,5 kW: pro přípravu příloh
- GBS grilovací rošt z ušlechtilé oceli: masivní 9 mm grilovací rošty
- Pracovní plochy a obslužná zóna z ušlechtilé oceli s hliníkovým zakončením
- Světlo na madle Grill Out: spustí se automaticky při otevření poklopu
- Soft-Touch regulátory: s podsvícenou objímkou
- Otočný špíz s výkonným elektromotorem: i pro grilování větších kusů
- Infrahořák pro otočný špíz: stejnoměrná, optimální zlatohnědá barva grilovaných pokrmů
- Dodatečný hořák Sear Station: velká zóna pro prudké opékání (Searing) s dodatečným výkonem 3 kW
- Udící hořák: pro gurmány, kteří mají rádi příchut' uzení
- Provedení z ušlechtilé oceli

INFORMACE O VÝROBKU

- Plynové grily
- Grilovací rošt: 60 x 49 cm
- Barva: Stainless steel

ROZMĚRY VxHxŠ

- Rozměry s otevřeným poklopem: 145 x 76 x 168 cm
- Rozměry se zavřeným poklopem: 129 x 68 x 168 cm
- Hmotnost produktu: 95 kg
- Rozměry balení: 131 x 77 x 95 cm
- Hmotnost produktu s balením:

Artiklové číslo: 240147



Obj. množství (minimum): 1
Počet ks na paletě: 1

SUMMIT® E-670 GBS

Staňte se vytoženým gril-masterem každé zahrady a překonejte nečekané. Od hamburgerů na roštu po křupavé kuřecí maso na rožni, nebo dokonce přidejte k jídlu další chuť pomocí uzení. Plynový gril Summit® E-670 se šesti hořáky změni Vaše vnímání definice klasického grilování. Nejvyšší třída. Luxus se vším co si u grilu můžete přát.



PRODEJNÍ ARGUMENTY

- 6 zapalovačů Snap-Jet™, pro 6 oddělených a plynule regulovatelných hořáků z nerez oceli
- Aroma kolejnice Flavorizer Bars™ z nerez oceli: chrání hořáky
- Zabudovaný postranní vařič s výkonem 3,5 kW: pro přípravu příloh
- GBS grilovací rošt z ušlechtilé oceli: masivní 9 mm grilovací rošty
- Pracovní plochy a obslužná zóna z nerez oceli s hliníkovým zakončením
- 2 světla na madle Grill Out™: spustí se automaticky při otevření poklopu
- Soft-Touch regulátory: s podsvícenou objímkou
- Otočný špíz s výkonným elektromotorem: i pro grilování větších kusů
- Infrahořák pro otočný špíz: stejnoměrná, optimální zlatohnědá barva grilovaných pokrmů
- Dodatečný hořák Sear Station: velká zóna pro prudké opékání (Searing) s dodatečným výkonem 3 kW
- Udící hořák: pro gurmány, kteří mají rádi příchut' uzení
- Největší grilovací plocha: 80,5 x 49 cm

INFORMACE O VÝROBKU

- Plynové grily
- Grilovací rošt: 80 x 49 cm
- Barva: Black

ROZMĚRY VxHxŠ

- Rozměry s otevřeným poklopem: 145 x 76 x 188 cm
- Rozměry se zavřeným poklopem: 129 x 68 x 168 cm
- Hmotnost produktu: 111 kg
- Rozměry balení: 132 x 78 x 116 cm
- Hmotnost produktu s balením:

Artiklové číslo: 240247



Obj. množství (minimum): 1
Počet ks na paletě: 1

SUMMIT® S-670 GBS

Staňte se gril masterem každého setkání a překonejte očekávání svých hostů. Od hamburgerů na roštu, přes křupavé kuře připravené na otočném špízu až po uzení. Plynový gril se šesti hořáky Summit® S-670 změni Vaše představy o grilování. Nejvyšší třída. Luxus se vším co si u grilu můžete přát.



PRODEJNÍ ARGUMENTY

- 6 zapalovačů Snap-Jet, pro 6 oddělených a plynule regulovatelných hořáků z nerez oceli
- Aroma kolejnice Flavorizer Bars z ušlechtilé oceli: chrání hořáky
- Zabudovaný postranní vařič s výkonem 3,5 kW: pro přípravu příloh
- GBS grilovací rošt z ušlechtilé oceli: masivní 9 mm grilovací rošty
- Pracovní plochy a obslužná zóna z ušlechtilé oceli s hliníkovým zakončením
- 2 světla na madle Grill Out: spustí se automaticky při otevření poklopu
- Soft-Touch regulátory: s podsvícenou objímkou
- Otočný špíz s výkonným elektromotorem: i pro grilování větších kusů
- Infrahořák pro otočný špíz: stejnoměrná, optimální zlatohnědá barva grilovaných pokrmů
- Dodatečný hořák Sear Station: velká zóna pro prudké opékání (Searing) s dodatečným výkonem 3 kW
- Udící hořák: pro gurmány, kteří mají rádi příchut' uzení
- Největší grilovací plocha: 80,5 x 49 cm
- Provedení z ušlechtilé oceli

INFORMACE O VÝROBKU

- Plynové grily
- Grilovací rošt: 80 x 49 cm
- Barva: Stainless steel

ROZMĚRY VxHxŠ

- Rozměry s otevřeným poklopem: 145 x 76 x 188 cm
- Rozměry se zavřeným poklopem: 129 x 68 x 168 cm
- Hmotnost produktu: 111 kg
- Rozměry balení: 132 x 78 x 116 cm
- Hmotnost produktu s balením: 134 kg

Artiklové číslo: 240347



Obj. množství (minimum): 1
Počet ks na paletě: 1

SUMMIT® FS38 BLACK

Nejinteligentnější, multifunkční a nejelegantnější plynový gril ve své kategorii s bezkonkurenční všestranností.



PRODEJNÍ ARGUMENTY

- 5 hořáků PureBlu s jedinečným zúženým designem vytvoří konzistentní plamen a rovnoměrné teplo napříč grilovacími rošty. Otvory udržují odpadávající zbytky jídla, minimalizují ucpávání a korozi.
- Vysoký výkon: 27 kW/h pro dosažení +370 °C na hlavních grilovacích roštech; +815 °C s infračervenou oblastí Sear Zone
- XXL grilovací plocha: >4 400 cm² primárně + >2 400 cm² na sekundárním roštu
- Infračervená oblast Sear Zone - extrémně vysoká teplota pro rychlé grilování během pár minut - kulinářský nástroj pro karamelizaci, grilování, opékání a pečení
- Nastavitelný žár - možnost regulace výšky grilovacích roštů a tím teploty pro různé úpravy steaků a pokrmů
- Odolné nerezové grilovací rošty - 9 mm
- Postranní hořák poskytuje extra prostor pro vaření omáček a příloh
- Kompatibilní s WEBER CRAFTED GBS komponenty. Grilovací rošty WEBER CRAFTED a sada rámu s distanční vložkou jsou součástí grilu
- Vynikající kvalita materiálů a povrchových úprav
- Obsahuje otáčecí špíz a velký udící nerezový box
- Kovové knoflíky s elegantním LED podsvícením

INFORMACE O VÝROBKU

- Plynové grily
- Grilovací rošt: 91 x 49 cm
- Barva: Black

ROZMĚRY VxHxŠ

- Rozměry s otevřeným poklopem: 153 x 180 x 75 cm
- Rozměry se zavřeným poklopem: 134 x 180 x 69 cm
- Hmotnost produktu: 112 kg
- Rozměry balení: 132 x 115 x 87 cm
- Hmotnost produktu s balením: 112 kg

Artiklové číslo: 1500501



Obj. množství (minimum): 1
Počet ks na paletě: 1

*Záruka se nevztahuje na normální opotřebení. Více na weber.com

*Záruka se nevztahuje na normální opotřebení. Více na weber.com

*Záruka se nevztahuje na normální opotřebení. Více na weber.com

*Záruka se liší u jednotlivých držav. Více na weber.com

SUMMIT® FS38X BLACK

Nejinteligentnější, multifunkční a nejelegantnější plynový gril ve své kategorii s bezkonkurenční všestranností a inteligentní technologií pro ovládání grilu, ať jste kdekoliv.



PRODEJNÍ ARGUMENTY

- 5 hořáků PureBlu s jedinečným zúženým designem vytvoří konzistentní plamen a rovnoměrné teplo napříč grilovacími rošty
- Přesná regulace teploty - ovládání grilu na dálku pomocí aplikace WEBER CONNECT, barevná dotyková obrazovka
- Vysoký výkon: 27 kW/h pro dosažení +370 °C na hlavních grilovacích roštích; +815 °C s infračervenou oblastí Sear Zone
- XXL grilovací plocha: >4 400 cm² primárně + >2 400 cm² na sekundárním roštu
- Infračervená oblast Sear Zone - extrémně vysoká teplota pro rychlé grilování během pár minut - kulinářský nástroj pro karamelizaci, grilování, opékání a pečení
- Nastavitelný žár - možnost regulace výšky grilovacích roštů a tím teploty pro různé úpravy steaků a pokrmů
- Postranní hořák poskytuje extra prostor pro vaření omáček a příloh
- Kompatibilní s WEBER CRAFTED GBS komponenty. Grilovací rošty WEBER CRAFTED a sada rámu s distanční vložkou jsou součástí grilu
- Kovové knoflíky s elegantním LED podsvícením
- Obsahuje otáčecí špíz a velký udící nerezový box
- Kontrola množství paliva

INFORMACE O VÝROBKU

- Plynové grily
- Grilovací rošt: 91 x 49 cm
- Barva: Black

ROZMĚRY v x h x š

- Rozměry s otevřeným poklopem: 153 x 180 x 75 cm
- Rozměry se zavřeným poklopem: 134 x 180 x 69 cm
- Hmotnost produktu:
- Rozměry balení: 132 x 115 x 87 cm
- Hmotnost produktu s balením: 125 kg

Artiklové číslo: 1500469



Obj. množství (minimum): 1
Počet ks na paletě: 1

SUMMIT® FS38 STAINLESS STEEL

Multifunkční a nejelegantnější plynový gril ve své kategorii s bezkonkurenční všestranností v nerezovém provedení.



PRODEJNÍ ARGUMENTY

- 5 hořáků PureBlu s jedinečným zúženým designem vytvoří konzistentní plamen a rovnoměrné teplo napříč grilovacími rošty. Otvory udržují odpadávající zbytky jídla, minimalizují ucpávání a korozi.
- Vysoký výkon: 27 kW/h pro dosažení +370 °C na hlavních grilovacích roštích; +815 °C s infračervenou oblastí Sear Zone
- XXL grilovací plocha: >4 400 cm² primárně + >2 400 cm² na sekundárním roštu
- Infračervená oblast Sear Zone - extrémně vysoká teplota pro rychlé grilování během pár minut - kulinářský nástroj pro karamelizaci, grilování, opékání a pečení
- Nastavitelný žár - možnost regulace výšky grilovacích roštů a tím teploty pro různé úpravy steaků a pokrmů
- Odolné nerezové grilovací rošty - 9 mm
- Postranní hořák poskytuje extra prostor pro vaření omáček a příloh
- Kompatibilní s WEBER CRAFTED GBS komponenty. Grilovací rošty WEBER CRAFTED a sada rámu s distanční vložkou jsou součástí grilu
- Vynikající kvalita materiálů a povrchových úprav
- Obsahuje otáčecí špíz a velký udící nerezový box
- Kovové knoflíky s elegantním LED podsvícením

INFORMACE O VÝROBKU

- Plynové grily
- Grilovací rošt: 91 x 49 cm
- Barva: Stainless steel

ROZMĚRY v x h x š

- Rozměry s otevřeným poklopem: 153 x 180 x 75 cm
- Rozměry se zavřeným poklopem: 134 x 180 x 69 cm
- Hmotnost produktu:
- Rozměry balení: 132 x 115 x 87 cm
- Hmotnost produktu s balením: 112 kg

Artiklové číslo: 1500500



Obj. množství (minimum): 1
Počet ks na paletě: 1

SUMMIT® FS38X STAINLESS STEEL

Nejinteligentnější, multifunkční a nejelegantnější plynový gril ve své kategorii s bezkonkurenční všestranností a inteligentní technologií pro ovládání grilu, ať jste kdekoliv.



PRODEJNÍ ARGUMENTY

- 5 hořáků PureBlu s jedinečným zúženým designem vytvoří konzistentní plamen a rovnoměrné teplo napříč grilovacími rošty
- Přesná regulace teploty - ovládání grilu na dálku pomocí aplikace WEBER CONNECT, barevná dotyková obrazovka
- Vysoký výkon: 27 kW/h pro dosažení +370 °C na hlavních grilovacích roštích; +815 °C s infračervenou oblastí Sear Zone
- XXL grilovací plocha: >4 400 cm² primárně + >2 400 cm² na sekundárním roštu
- Infračervená oblast Sear Zone - extrémně vysoká teplota pro rychlé grilování během pár minut - kulinářský nástroj pro karamelizaci, grilování, opékání a pečení
- Nastavitelný žár - možnost regulace výšky grilovacích roštů a tím teploty pro různé úpravy steaků a pokrmů
- Postranní hořák poskytuje extra prostor pro vaření omáček a příloh
- Kompatibilní s WEBER CRAFTED GBS komponenty. Grilovací rošty WEBER CRAFTED a sada rámu s distanční vložkou jsou součástí grilu
- Kovové knoflíky s elegantním LED podsvícením
- Obsahuje otáčecí špíz a velký udící nerezový box
- Kontrola množství paliva

INFORMACE O VÝROBKU

- Plynové grily
- Grilovací rošt: 91 x 49 cm
- Barva: Stainless steel

ROZMĚRY v x h x š

- Rozměry s otevřeným poklopem: 153 x 180 x 75 cm
- Rozměry se zavřeným poklopem: 134 x 180 x 69 cm
- Hmotnost produktu:
- Rozměry balení: 132 x 115 x 87 cm
- Hmotnost produktu s balením: 125 kg

Artiklové číslo: 1500468



Obj. množství (minimum): 1
Počet ks na paletě: 1

*Záruka se liší u jednotlivých dílů. Více na weber.com

*Záruka se liší u jednotlivých dílů. Více na weber.com

*Záruka se liší u jednotlivých dílů. Více na weber.com

MODULÁRNÍ SYSTÉM WEBER BBQ KUCHYNÍ



BBQ KUCHYNĚ

Díky modulárnímu systému je možné nejen přizpůsobit počet a typ jednotlivých modulů venkovní Weber BBQ kuchyně, ale také ji kdykoli rozšířit. Díky flexibilní kombinaci kuchyňských bloků je Weber BBQ kuchyně vhodná pro všechny typy otevřených prostor, od velkých zahradních teras až po malé balkony. Nejenže je gril plně integrován, ale také je k dispozici dostatečné množství prostoru pro kuchyňské náčiní a suroviny. Spolu se snadno použitelnou rozšiřující sadou je Weber BBQ kuchyně kompatibilní s nejběžnějšími řadami plynových grilů Weber, tedy Spirit a Genesis, a umožňuje také bezproblémovou výměnu za jiné modely plynových grilů Weber. Weber BBQ kuchyně je ideální venkovní kuchyní vytvořená na míru všech typů venkovního posezení.



Různá provedení BBQ kuchyní na míru

Modulární systém Weber BBQ kuchyní umožňuje sestavit venkovní kuchyni podle vašich individuálních přání a možností a rozšířit tak gril o dokonale navrženou venkovní kuchyni. Od teď najdete ve venkovní kuchyni vše, co potřebujete, přímo na terase. Díky tomu si můžete ještě více užít jaro, léto i podzim a strávit jedinečné chvíle společně s rodinou a přáteli. Při koupi modulární kuchyně jsou zvlášť k dostání kuchyňské moduly, přídatný rám na přichycení grilu a samotný gril.

Hlavní výhody naší BBQ kuchyně Weber:

- vyrobeno v Německu, navrženo v Rakousku
- nejkvalitnější materiál a postup výroby
- pohodlné použití a údržba
- udržitelnost

KE GRILŮM NABÍZÍME PŘÍSLUŠENSTVÍ PRO ZAČÁTEČNÍKY I PRO ZKUŠENÉ GRIL MASTERY

ZÁKLADNÍ PŘÍSLUŠENSTVÍ



Obal na gril i moduly



Čistící sada



Velká ochranná podložka pod gril



Sada ochranných rukavic Premium



Set grilovacích kleští a obráčky Precision

PRO POKROČILEJŠÍ



Plancha

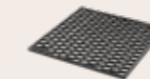

Oboustranný grilovací rošt

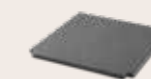

Pizza kámen



Litinový hrnec 2 v 1



BBQ KUCHYNĚ



PŘIPRAVOVAT VENKOVNÍ GRILOVÁNÍ, UŽÍVAT SI KRÁSNÉ PROSTŘEDÍ POČASÍ A STRÁVIT JEŠTĚ VÍCE ČASU S PŘÁTELI A RODINOU – venkovní kuchyně

se rozhodně staly trendem posledních let. Proto bylo naším zájmem vyvinout ve společnosti Weber vysoce kvalitní venkovní kuchyni, která je kompatibilní s nejoblíbenějšími produktovými řadami plynových grilů jedničky na světové trhu. Díky důmyslnému systému rozšíření lze plynové grily Weber plně integrovat do kuchyně. Modulární systém umožňuje individuální sestavení BBQ kuchyně Weber tak, aby byla vhodná pro jakýkoli typ otevřených prostor.

VE ZKRATCE

- 1 **WEBER CRAFTED Gourmet BBQ System** – součástí balení je rám grilovacího systému WEBER CRAFTED. Připravujte jídla, o kterých jste si nikdy nemysleli, že je možné připravit na grilu pouhou výměnou roštu s různým grilovacím příslušenstvím.
- 2 **WEBER CONNECT** – integrovaná inteligentní technologie.
- 3 **Sear Zone** – na mimořádně velké grilovací zóně můžete grilovat více steaků najednou, takže si tyto dokonale propečené steaky vychutnáte všichni najednou.
- 4 **Boční hořák** – modul plynového vařiče umožňuje plně integrovat boční vařič plynových grilů do venkovní BBQ kuchyně. Modul plynového vařiče nabízí i možnost uložení plynových lahví a objemného příslušenství ke grilování.
- 5 **Modul se 2 zásuvkami** – modul s maximální nosností 65 kg na zásuvku nabízí optimální možnost přehledného uložení těžkého litinového příslušenství a dalšího grilovacího příslušenství, které je vždy na dosah.

- 6 **Dvířkový modul** – tento modul nabízí dostatek prostoru pro uložení plynových lahví i objemného grilovacího příslušenství nebo vybavení terasy.

Extra velký přípravný a servírovací stůl – připravte večeři a servírujte ji rovnou venku uprostřed dění. Vejde se na něj několik servírovacích podnosů i krájecích prkének.

Hořáky – patentované vysokoteplotní hořáky Weber PUREBLU jsou navrženy tak, aby vytvářely co nejefektivnější, rovnoměrný plamen pro konzistentní žár a aby jejich zapalování bylo spolehlivé.

Aromakolejnice Flavorizer Bars – aromakolejnice nebo taky flavorizéry rozvádí žár rovnoměrně po celé grilovací ploše a pomáhají předcházet vzniku horkých a studených míst. Vaše jídlo se tak připraví rovnoměrně. Šťáva, která na ně během grilování odkapává, se vypařuje a dodá vašemu jídlu ještě lepší chuť.

Snadné čištění – s novým a vylepšeným systémem pro sběr tuku strávíte méně času čištěním.

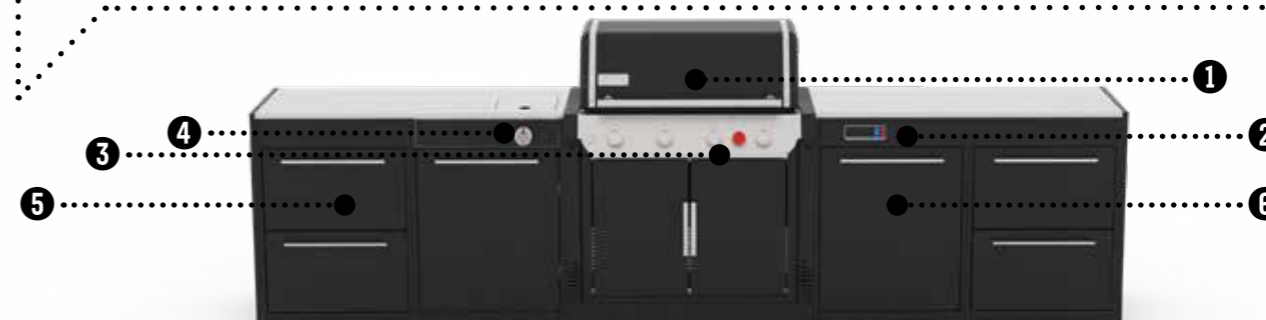

Uvedené funkce jsou specifické pro model BBQ č. 5. Funkce u jiných modelů se mohou lišit. Podrobnosti naleznete v popisu produktu. Upozorňujeme, že plynový gril Genesis + přípojovací sada NENÍ součástí dodávky. Musí být zakoupeny samostatně.



BBQ KUCHYŇ Č. 1 - DVA MODULY - SPIRIT/GENESIS

Venkovní grilovací kuchyně se skládá z bočního modulu s rozměry vhodnými pro uložení plynové lahve nebo grilovacího příslušenství ve spodní části a modulu se zásuvkami, do kterých lze uložit až 65 kg příslušenství, abyste měli vše po ruce. Gril Genesis/Spirit není součástí.



PRODEJNÍ ARGUMENTY

- Kompatibilní se Spirit E-315, E-325s
- Kompatibilní s Genesis E-315, E-325s, S-325s, E-415, E-425s
- Obsahuje jeden zásuvkový modul a 1 modul s dvířky včetně 1 police
- Modul s dvířky: Výška pracovní plochy: 920 až 950 mm – nastavitelná
Rozměry: 640 x 611 mm (Š x H)
- Dvojitá zásuvka: Výška pracovní plochy: 920 až 950 mm – nastavitelná
Rozměry: 640 x 611 mm (Š x H)

INFORMACE O VÝROBKU

- BBQ Kuchyně
- Grilovací rošt:
- Barva: Black

ROZMĚRY VxHxŠ

- Rozměry s otevřeným poklopem:
- Rozměry se zavřeným poklopem:
- Hmotnost produktu:
- Rozměry balení:
- Hmotnost produktu s balením:

Artiklové číslo: 1500610



Obj. množství (minimum): 1
Počet ks na paletě: 1

*Záruka se liší u jednotlivých dílů. Více na weber.com

INFORMACE O VÝROBKU

- BBQ Kuchyně
- Grilovací rošt:
- Barva: Black

ROZMĚRY VxHxŠ

- Rozměry s otevřeným poklopem:
- Rozměry se zavřeným poklopem:
- Hmotnost produktu:
- Rozměry balení:
- Hmotnost produktu s balením:

Artiklové číslo: 1500611



Obj. množství (minimum): 1
Počet ks na paletě: 1

*Záruka se liší u jednotlivých dílů. Více na weber.com

BBQ KUCHYŇ Č. 3 - DVA MODULY SB - GENESIS

Venkovní grilovací kuchyně se skládá z modulu pro boční vařič s rozměry vhodnými pro uložení plynové lahve nebo grilovacího příslušenství ve spodní části a modulu se zásuvkami, do kterých lze uložit až 65 kg příslušenství, abyste měli vše na dosah ruky. Gril Genesis není součástí.



PRODEJNÍ ARGUMENTY

- Obsahuje 1 zásuvkový modul a 1 modul s dvířky postranního hořáku včetně 1 police
- Kompatibilní s Genesis E-335, S-335, E-435 (grily Genesis se 3 nebo 4 hořáky s postranním hořákem)
- Postranní hořák: Výška pracovní plochy: 920 až 950 mm – nastavitelná
Rozměry: 640 x 611 mm (Š x H)
- Dvojitá zásuvka: Výška pracovní plochy: 920 až 950 mm – nastavitelná
Rozměry: 640 x 611 mm (Š x H)

INFORMACE O VÝROBKU

- BBQ Kuchyně
- Grilovací rošt:
- Barva: Black

ROZMĚRY VxHxŠ

- Rozměry s otevřeným poklopem:
- Rozměry se zavřeným poklopem:
- Hmotnost produktu:
- Rozměry balení:
- Hmotnost produktu s balením:

Artiklové číslo: 1500630



Obj. množství (minimum): 1
Počet ks na paletě: 1

*Záruka se liší u jednotlivých dílů. Více na weber.com

BBQ KUCHYŇ Č. 4 - TŘI MODULY SB - GENESIS

Venkovní grilovací kuchyně složená ze dvou modulů s rozměry vhodnými pro uložení plynové lahve nebo grilovacího příslušenství ve spodní části a bočního vařiče na povrchu jednoho z nich a modulu se zásuvkami, do kterých lze uložit až 65 kg příslušenství, abyste měli vše po ruce. Gril Genesis není součástí.



PRODEJNÍ ARGUMENTY

- Obsahuje 1 zásuvkový modul, 1 modul s dvířky včetně 1 police a 1 modul s dvířky postranního hořáku včetně 1 police
- Kompatibilní s Genesis E-335, S-335, E-435
- Kompatibilní s Genesis EX-335, EPX-335, EX-435, SX-435, EPX-435
- Dvojitá zásuvka: Výška pracovní plochy: 920 až 950 mm – nastavitelná
Rozměry: 640 x 611 mm (Š x H)
- Postranní hořák: Výška pracovní plochy: 920 až 950 mm – nastavitelná
Rozměry: 640 x 611 mm (Š x H)
- Skříňka s dvířky: Výška pracovní plochy: 920 až 950 mm – nastavitelná
Rozměry: 640 x 611 mm (Š x H)

INFORMACE O VÝROBKU

- BBQ Kuchyně
- Grilovací rošt:
- Barva: Black

ROZMĚRY VxHxŠ

- Rozměry s otevřeným poklopem:
- Rozměry se zavřeným poklopem:
- Hmotnost produktu:
- Rozměry balení:
- Hmotnost produktu s balením:

Artiklové číslo: 1500629



Obj. množství (minimum): 1
Počet ks na paletě: 1

*Záruka se liší u jednotlivých dílů. Více na weber.com



BBQ KUCHYŇ Č. 5 - ČTYŘI MODULY SB - GENESIS

Venkovní grilovací kuchyně složená ze dvou modulů s rozměry vhodnými pro uložení plynové lahve nebo grilovacího příslušenství ve spodní části a bočního vaříče na povrchu jednoho z nich a dvou modulů se 2 zásuvkami, které pojmu až 65 kg příslušenství, abyste měli vše po ruce. Gril Genesis není součástí.



NOVÝ



PRODEJNÍ ARGUMENTY

- Obsahuje 2 zásuvkové moduly, 1 modul s dvířky včetně 1 police a 1 modul s dvířky postranního hořáku včetně 1 police
- Kompatibilní s Genesis E-335, S-335, E-435
- Kompatibilní s Genesis EX-335, EPX-335, EX-435, SX-435, EPX-435
- Dvojitá zásuvka: Výška pracovní plochy: 920 až 950 mm – nastavitelná
Rozměry: 640 x 611 mm (Š x H)
- Postranní hořák: Výška pracovní plochy: 920 až 950 mm – nastavitelná
Rozměry: 640 x 611 mm (Š x H)
- Skříňka s dvířky: Výška pracovní plochy: 920 až 950 mm – nastavitelná
Rozměry: 640 x 611 mm (Š x H)

INFORMACE O VÝROBKU

- BBQ Kuchyně
- Grilovací rošt:
- Barva: Black

ROZMĚRY VxHxŠ

- Rozměry s otevřeným poklopem:
- Rozměry se zavřeným poklopem:
- Hmotnost produktu:
- Rozměry balení:
- Hmotnost produktu s balením:

Artiklové číslo: 1500628



Obj. množství (minimum): 1
Počet ks na paletě: 1

*Záruka se liší u jednotlivých dílů. Více na weber.com



WEBER CRAFTED

ROZŠIŘTE SCHOPNOSTI SVÉHO GRILU

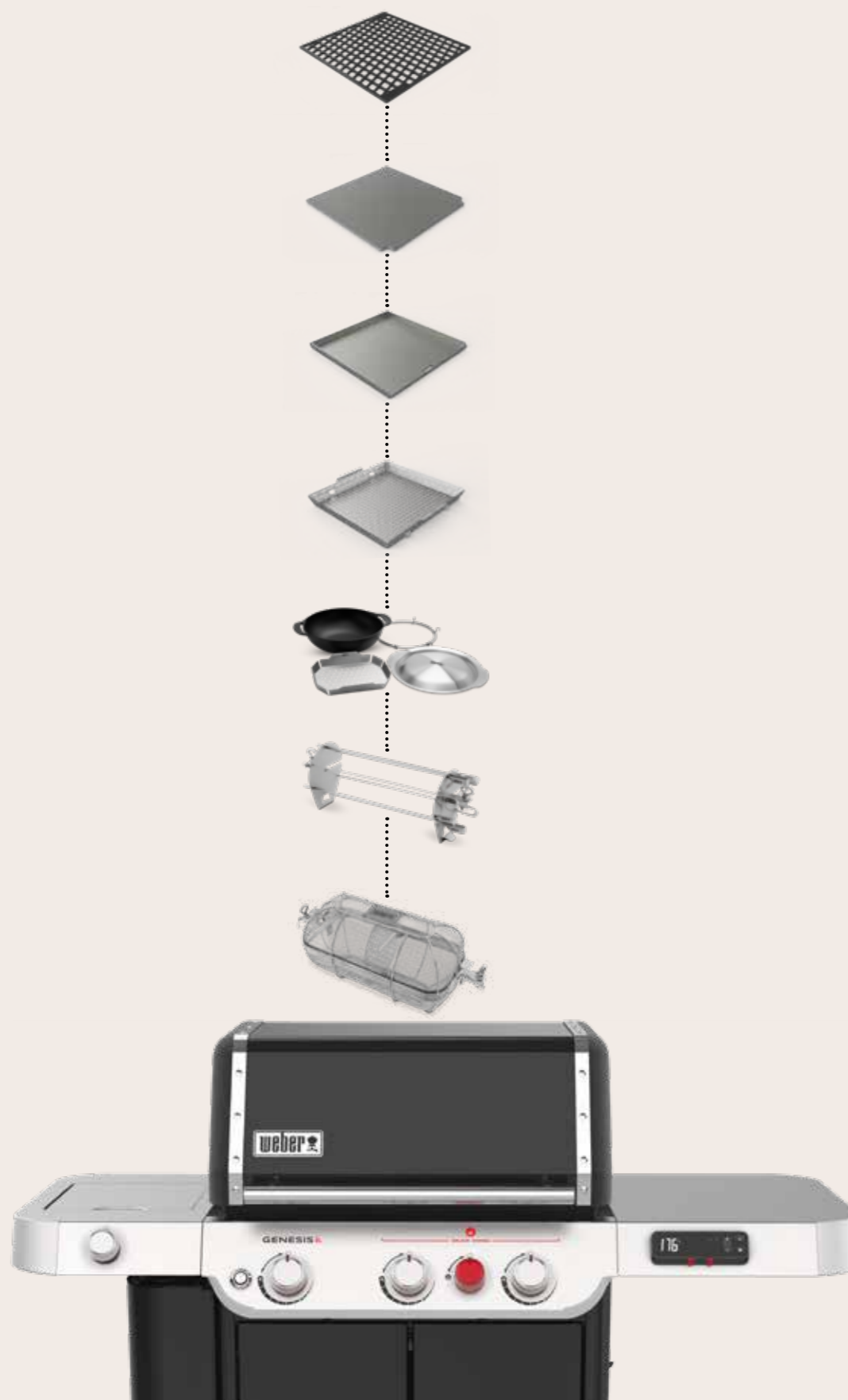

PŘÍSLUŠENSTVÍ



NEOMEZENÉ MOŽNOSTI – Grilování je mnohem víc než jen grilování hamburgerů a špekáčků. Na grilu Weber® můžete připravit cokoli, jde jen o to mít správné vybavení. Ať už chcete pomalu připravovat žebírka, servírovat tu nejšťavnatější nedělní pečení nebo pohostit rodinu domácí pizzou, neexistují žádná omezení. Se správným příslušenstvím můžete svůj gril vylepšit, abyste mohli začít skutečně objevovat svět grilů Weber.

BEZ STAROSTÍ

Od zapálení grilu tím nejjednodušším způsobem až po příslušenství, které vám usnadní čištění a údržbu grilu. Od kleští, obraceček a špízů až po grilovací misky na drůbež. Od kamenů na pizzu a roštů až po litinové pánve a špalíčky na uzení. Nezáleží na tom, kolik máte s grilováním zkušeností nebo jaký gril máte, naše nabídka osloví každého.

GRILOVÁNÍ

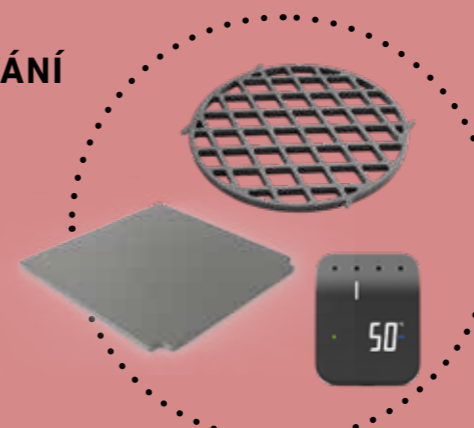

PALIVO



ČIŠTĚNÍ A ÚDRŽBA



STOLOVÁNÍ





ZÁKLADNÍ PŘÍSLUŠENSTVÍ PRO VŠECHNY GRILY



HLINÍKOVÉ MISKY VELKÉ - 10 KS

Velké záchytné misky mohou být použity pro nepřímé grilování. Jsou vhodné pro grily na dřevěné uhlí s průměrem 47/57 cm.



Artiklové číslo: 6416
Obj. množství (minimum): 6



HLINÍKOVÉ MISKY PRO SMOKEFIRE A SUMMIT - 6 KS

Ušetřete mnoho času a usnadněte si čištění grilu pomocí těchto odkapávacích hliníkových misek. Vytvořeny byly tak, aby perfektně sedly do peletových grilů Smokefire a plynových grilů Summit®, takže se odpadního tuku zbavíte snadno, rychle a pohodlně.



Artiklové číslo: 6498
Obj. množství (minimum): 4



SADA GRILOVACÍCH RUKAVIC PREMIUM - VELIKOST L/XL, ŽÁRUVZDORNÉ

Rukavice poskytují ochranu při vysokých teplotách až do 260°C a bezpečně uchopení všech povrchů.



Artiklové číslo: 6670
Obj. množství (minimum): 6



HLINÍKOVÉ MISKY MALÉ - 10 KS

Malé misky mohou být použity jako záchytné nádoby pro odkapávající tuk. Vhodné pro grily řady Q, Spirit, Genesis® a Genesis® II



Artiklové číslo: 6415
Obj. množství (minimum): 10



HLINÍKOVÉ MISKY XL - 5 KS

Ideální pro nepřímé grilování. Miska se umístí pod potraviny na grilu, kde zachycuje šťávy a udržuje tímto způsobem gril v čistotě.



Artiklové číslo: 6454
Obj. množství (minimum): 5



SADA GRILOVACÍCH RUKAVIC PREMIUM - VELIKOST S/M, ŽÁRUVZDORNÉ

Rukavice poskytují ochranu při vysokých teplotách až do 260°C a bezpečně uchopení všech povrchů.



Artiklové číslo: 6669
Obj. množství (minimum): 6



GRILOVACÍ RUKAVICE Z KŮŽE

Chraňte své ruce stylově! Vyrobeny z vysoce kvalitní kůže tyto pevné Grilovací rukavice z kůže ochrání Vaše ruce před žárem a zároveň Vám umožní pevný a jistý úchop. Stylové kožené poutko na pověšení je už jen třešničkou na dortu.



Artiklové číslo: 17896
Obj. množství (minimum): 10



OCHRANNÁ PODLOŽKA POD GRIL - 80 X 120 CM

Stylová, praktická podložka pod gril chrání podlahu před tukem a popelem, který může vzniknout během grilování. Pevný materiál odolává vysokým teplotám z grilu a je jak voděodolný, tak antibakteriální – Prostě perfektní doplněk k Vašemu grilu.



Artiklové číslo: 17897
Obj. množství (minimum): 28



RUKAVICE PREMIUM - ČERNÁ

Naše extra dlouhé grilovací rukavice chrání ruce a předloktí před teplem.



Artiklové číslo: 6472
Obj. množství (minimum): 6



BAMBUSOVÝ KARTÁČ NA ČIŠTĚNÍ ROŠTŮ - 46 CM

Kartáč je navržen tak, aby snadno a efektivně odstranil připečené zbytky jídla i tuk z roštů všech velikostí. Zkosená hlavice se štětinami umožňuje snadné čištění.



Artiklové číslo: 6276
Obj. množství (minimum): 12



TROJHRANNÝ KARTÁČ NA ČIŠTĚNÍ ROŠTŮ - 30 CM

Kartáč odstraňuje zbytky jídla a tuk z roštů všech velikostí. Design madla poskytuje bezpečný úchop, ať už čistíte velkou plochu roštu nebo úzké prostory mezi mřížkou.



Artiklové číslo: 6277
Obj. množství (minimum): 12



VELKÁ OCHRANNÁ PODLOŽKA POD GRIL - 100 X 180 CM

100% ekologicky recyklovatelný materiál je z rychleschnoucí látky. Snadno se čistí a odolává počasí. Podložka chrání povrch pod grilem a postranními stolky.



Artiklové číslo: 18280
Obj. množství (minimum): 24



ZÁSTĚRA - ČERNÁ

Chraňte své oblečení pomocí zástěry ze 100% bavlny. Je vysoce odolná a lze ji prát v pračce. Na krku je nastavitelná dle požadované délky.



Artiklové číslo: 6474
Obj. množství (minimum): 6



BAMBUSOVÝ KARTÁČ NA ČIŠTĚNÍ ROŠTŮ - 30 CM

Kartáč je navržen tak, aby snadno a efektivně odstranil připečené zbytky jídla i tuk z roštů všech velikostí. Zkosená hlavice se štětinami umožňuje snadné čištění.



Artiklové číslo: 6275
Obj. množství (minimum): 12



TROJHRANNÝ KARTÁČ NA ČIŠTĚNÍ ROŠTŮ - 46 CM

Kartáč odstraňuje zbytky jídla a tuk z roštů všech velikostí. Design madla poskytuje bezpečný úchop, ať už čistíte velkou plochu roštu nebo úzké prostory mezi mřížkou.



Artiklové číslo: 6278
Obj. množství (minimum): 12



KARTÁČ NA DETAILNÍ ČIŠTĚNÍ ROŠTŮ - 46 CM

S tímto kartáčem nemusíte čistit grilovací rošt, ale krásně s ním očistíte připečené jídlo i tuk z aromakolejnic, hořáků a dalších menších prostor. Dlouhé protiskluzové madlo zaručuje bezpečný úchop, takže můžete vyčistit i špatně přístupná místa.



Artiklové číslo: 6279
Obj. množství (minimum): 12



ŠTĚTEC NA POTÍRÁNÍ

Se štětcem na potírání můžete snadno zvýraznit chuť připravovaného jídla. Silikonové štětiny přenesou pořádnou porci omáčky nebo marinády a komfortní design madla Vám umožní potírat jídlo rovnoměrně po celém jeho povrchu.



Artiklové číslo: 6319
Obj. množství (minimum): 4



SET 3 KS GRILOVACÍHO NÁČINÍ PRECISION

Obracejte burgery, otáčejte zeleninu nebo potřete žebra extra chutí. Obracečka se zkosenými okraji, kleště s hands-free zamykáním a silikonový štětec na potírání v tomto 3 ks setu jsou Vaším základním grilovacím kitem. Všechny tři kusy mají měkké madlo pro komfortní a bezpečný úchop.



Artiklové číslo: 6764
Obj. množství (minimum): 4



SADA PRO REGULACI TEPLoty DŘEVĚNÉHO UHLÍ

Až 7 hodin při pomalém grilování/uzení při nízké teplotě (110 až 135 °C) Prstencový difuzér maximalizuje plochu celého roštu o průměru 57 cm pro pomalou přípravu pokrmu na nepřímém žaru a při nízké teplotě. Extrémně vysoký přímý žár pro grilování i konvekční ohřev pro přípravu křupavých křídélek a dalších pokrmů.



Artiklové číslo: 7666
Obj. množství (minimum): 3



GRILOVACÍ KLEŠTĚ

Otáčejte steak i zeleninu. Tyto odolné nerezové kleště s komfortním madlem navrženým pro bezpečný úchop jsou základním vybavením, které budete používat při každém grilování. Zamykací mechanismus je udržuje zavřené, když je nepoužíváte a lze je mýt v myčce.



Artiklové číslo: 6317
Obj. množství (minimum): 4



GRILOVACÍ OBRACEČKA

S touto odolnou obracečkou z nerezové oceli snadno otočíte burgery i nadzvednete steak. Obracečka je dostatečně dlouhá, aby držela Vaše ruce od přílišného žaru a komfortní madlo zajišťuje bezpečný úchop. Obracečku lze mýt v myčce na nádobí a díky poutku si ji můžete pověsit na háčky grilu.



Artiklové číslo: 6318
Obj. množství (minimum): 4



PLANCHA NA CELOU PLOCHU - SPIRIT 300 SÉRIE

Tato plancha přemění Váš gril série Spirit 300 na opravdu velmi rozměrnou pánev. Nepřílnavý povrch se rychle rozpálí. Kompatibilní systém odvádění tuku zabraňuje rozlití a účinně zachycuje tuk.



Artiklové číslo: 6790
Obj. množství (minimum): 1



PLANCHA NA CELOU PLOCHU - GENESIS SÉRIE 300

Tato plancha přemění Váš gril série Genesis 300 na opravdu velmi rozměrnou pánev. Nepřílnavý povrch se rychle rozpálí. Kompatibilní systém odvádění tuku zabraňuje rozlití a účinně zachycuje tuk.



Artiklové číslo: 6791
Obj. množství (minimum): 1



GRILOVACÍ KLEŠTĚ PRECISION

Odolná konstrukce z nerezové oceli a měkké madlo zajišťují plnou kontrolu a pohodlný úchop. Plochá špička kleští zaručuje, že i křehké jídlo jako ryby nebo zeleninu snadno podeberete a otočíte. Díky pevné konstrukci se zase nemusíte bát přenášet těžká žebra atd. Hands-free uzamykací mechanismus drží kleště zavřené.



Artiklové číslo: 6760
Obj. množství (minimum): 4



GRILOVACÍ OBRACEČKA PRECISION

Ze tří stran zkosený okraj umožňuje nabrat jídlo s naprostou přesností z jakéhokoliv úhlu. Měkké madlo zajišťuje komfortní a bezpečný úchop a odolný materiál z nerezové oceli zaručuje dlouhodobé používání po mnoho budoucích grilovaček.



Artiklové číslo: 6761
Obj. množství (minimum): 4



LIS NA PLANCHU

Ať je Vaše slanina hezky rovná, panini pořádně křupavé a burger plochý díky tomuto lisu na planchu. Jeho ideální váha a velikost Vám pomůže k dokonalosti ve všem, co připravujete na své planchu.



Artiklové číslo: 6785
Obj. množství (minimum): 4



ZÁKLADNÍ SADA PRO GRILOVÁNÍ NA PLANCHU

Grilování na planche snadno a rychle. S Weber základním setem na planchu se můžete pustit do čehokoliv od nadýchaných lívanců přes pikantní fajitas po klasické topinky. Základní sada pro grilování na planche obsahuje obracečku na planchu, škrabku na planchu a dávkovací láhev na planchu.



Artiklové číslo: 6777
Obj. množství (minimum): 2



ŠIROKÁ GRILOVACÍ OBRACEČKA PRECISION

Zvedejte a přenášejte jak velké kusy masa, tak jemnou rybu v celku. Tato široká obracečka má ze tří stran zkosené okraje, díky kterým zvednete jídlo z jakéhokoliv úhlu. Odolná konstrukce z nerez oceli a měkké madlo poskytují plnou kontrolu nad manipulací s těžkými kusy jídla i delikátními kusy s minimální námahou.



Artiklové číslo: 6762
Obj. množství (minimum): 4



SET GRILOVACÍCH KLEŠTÍ A OBRACEČKY PRECISION

Dvoudílný set z odolné nerezové oceli s měkkým madlem pro komfort a kontrolu. Kleště s hands-free zamykáním mají plochou špičku, takže snadno nabere a delikátní kusy jídla. Obracečku se třemi zkosenými hranami snadno zasunete pod jídlo. Oba nástroje lze mýt v myčce.



Artiklové číslo: 6763
Obj. množství (minimum): 4



GRILOVACÍ OBRACEČKA

Díky protiskluzovému ergonomickému držadlu a zkosené hraně, kterou snadno nabere jakékoliv jídlo, Vám Weber obracečka na planchu pomůže manévrovat s jídlem snadno a pohodlně. Vhodné do myčky na nádobí.



Artiklové číslo: 6779
Obj. množství (minimum): 6



FLEXIBILNÍ OBRACEČKA NA PLANCHU

Otáčejte mořské plody a zeleninu, aniž by se Vám rozpadly, díky Weber ohebné obracečce na planchu. Její zkosené hrany snadno vklouznou pod křehké jídlo, aniž by je poškodila. Vhodné do myčky na nádobí.



Artiklové číslo: 6780
Obj. množství (minimum): 6

**ŠKRABKA NA PLANCHU**

Seškrábněte staré a vytvořte něco nového s Weber škrabkou na planchu. Díky jejímu protiskluzovému ergonomickému držadlu a konstrukci bude odstraňování tuku a zbytků hračka. Vhodné do myčky na nádobí.



Artiklové číslo: 6781
Obj. množství (minimum): 6

**OHŘÍVACÍ ROŠT NA PLANCHU**

Díky ohřívacímu roštu na planchu můžete snadno zvednout jídlo z planchy, a zatímco se udržuje teplé, nepropadne dolů. Součástí jsou skládací nožičky pro snadné skladování.



Artiklové číslo: 6784
Obj. množství (minimum): 4

**SILIKONOVÉ RUKAVICE**

Silikonové grilovací rukavice jsou ideální při práci s pokrmem na grilu či v udírně. Odolný silikon umožňuje snadné nabírání velkých porcí masa z horkých povrchů. Tuto sadu rukavic lze ručně omývat vodou a čisticím prostředkem, takže jsou připraveny k použití při dalším grilování.



Artiklové číslo: 7017
Obj. množství (minimum): 6

**GRILOVACÍ POKLICE**

S grilovací poklicí si můžete být jisti, že sýr na Vašem paniny nebo burgeru bude krásně roztátý. Zároveň s ním můžete napařovat rýži a zeleninu. Vhodné do myčky na nádobí.



Artiklové číslo: 6783
Obj. množství (minimum): 4

**WEBER ŘEZNICKÝ PAPIR**

Podávejte šťavnaté maso plné chuti s křupavou kůrčičkou. Stačí ho zabalit do Weber řeznického papíru. S tematickým potiskem s grilem Weber Kettle.



Artiklové číslo: 7020
Obj. množství (minimum): 1

**LIS NA HAMBURGERY**

Lis je navržen pro snadnou přípravu rovných a stejnoměrných burgerů. S nylonovým odnímatelným držadlem z protiskluzového materiálu. Lis vytvoří doliček v burgeru. Lze vytvořit burger o hmotnosti 125 g nebo 150 g. Možno mýt v myčce na nádobí.



Artiklové číslo: 6400
Obj. množství (minimum): 6

**IGRILL MINI**

Propojte tuto všestrannou termosondu s aplikací Weber® iGrill (ke stažení zdarma) pomocí Bluetooth™ a měřte s její pomocí teplotu uvnitř masa.



Artiklové číslo: 7220
Obj. množství (minimum): 5

**IGRILL 2**

Propojte tuto všestrannou termosondu s aplikací Weber® iGrill (zdarma ke stažení) pomocí Bluetooth™ a měřte s její pomocí jak vnitřní, tak povrchovou teplotu. Součástí jsou dvě měřicí jehly, ale sonda má kapacitu až na čtyři jehly (lze samostatně dokoupit).



Artiklové číslo: 7221
Obj. množství (minimum): 5

**IGRILL PRO JEHLA NA MĚŘENÍ TEPLoty MASA - 1 KS**

Přídavná jehla na měření vnitřní teploty masa pro všechna zařízení iGrill. Pro 100% kontrolu nad grilovaným masem.



Artiklové číslo: 7211
Obj. množství (minimum): 5

**DIGITÁLNÍ KAPESNÍ TERMOSONDA**

Klíčem ke skvělému grilování masa je jeho vnitřní teplota. S touto praktickou kapesní termosondou zjistíte teplotu přesně a rychle, takže nemusíte poklop odkrývat na dlouho.



Artiklové číslo: 6750
Obj. množství (minimum): 6

**WEBER CONNECT SMART GRILLING HUB**

Přeneste jakýkoliv gril do digitální éry. Weber Connect je propojen pomocí Wi-Fi s Vaším chytrým telefonem a posílá Vám informace o propečenosti a teplotě jídla a upozorní Vás třeba i na to, že je potřeba steak otočit.



Artiklové číslo: 3202
Obj. množství (minimum): 4

**IGRILL 3**

Kompatibilní pouze s řadou Genesis® II a Spirit II. Propojte tuto všestrannou termosondu s aplikací Weber® iGrill (zdarma ke stažení) pomocí Bluetooth™ a měřte s její pomocí jak vnitřní teplotu masa, tak teplotu na roštu. Součástí jsou dvě měřicí jehly, ale sonda má kapacitu až na čtyři.



Artiklové číslo: 7205
Obj. množství (minimum): 5

**IGRILL PRO JEHLA PRO MĚŘENÍ TEPLoty ROŠTU**

Jehla na měření teploty roštu. Lze připojit k iGrill 2, 3.



Artiklové číslo: 7212
Obj. množství (minimum): 5

**DRŽÁK NA IGRILL**

Mějte svůj iGrill vždy na dosah ruky! Držák na iGrill se dá snadno připevnit na madlo Vašeho grilu na dřevěné uhlí Weber® a budete tak mít svůj iGrill (prodává se samostatně) bezpečně připevněný u grilu. Po grilování můžete jehly bezpečně upevnit na držáku.



Artiklové číslo: 7240
Obj. množství (minimum): 4

**OBAL PRO USKLADNĚNÍ A PŘEPRUVU ZAŘÍZENÍ WEBER CONNECT SMART GRILLING HUB**

Obal je vhodný pro uskladnění Weber Connect Smart Grilling Hub, nabíjecího kabelu USB, jehly na měření teploty roštu a až 4 dalších jehel. Pevný vnější je odolný vůči skvrnám a prachu. Vnitřní pěnová část je vyrobena z materiálu EVA, takže je odolný vůči otřesům a poskytuje těsné uložení chránící před poškozením.



Artiklové číslo: 3251
Obj. množství (minimum): 4

PŘÍSLUŠENSTVÍ MĚŘENÍ A SLEDOVÁNÍ TEPLoty PRO VŠECHNY GRILY





ŠESTIDÍLNÁ MONTÁŽNÍ SADA WEBER CONNECT

Umožňuje připevnit Weber Connect Smart Grilling Hub na grily na dřevěné uhlí, udržitelné a na plynové grily. Obsahuje nastavitelný popruh s rozsahem průměru od 2,25 cm do 4,5 cm. Zařízení Weber Connect Smart Grilling Hub je přidržováno k držáku magnetem.



Artiklové číslo: 3255
Obj. množství (minimum): 4



SEAR GRATE GBS

Litínový rošt, který Vám vždy zaručí perfektní grilovací mřížku na Vašem steaku.



Artiklové číslo: 8834
Obj. množství (minimum): 1



WEBER CRAFTED PIZZA KÁMEN

Ať už se rozhodnete péct chleba nebo pizzu, pizza kámen je tím správným pomocníkem.



Artiklové číslo: 8861
Obj. množství (minimum): 1



STOJAN NA DRŮBEŽ GBS

Stojan na kuře GBS dva v jednom. Vyroben z ušlechtilé oceli s odnímatelným středem. Ideální pro současnou pečení drůbeže, zeleniny a brambor.



Artiklové číslo: 8838
Obj. množství (minimum): 1

PŘÍSLUŠENSTVÍ
GOURMET BBQ SYSTÉM
KOMPATIBILNÍ S GBS
ROŠTY

NOVÝ

WEBER CRAFTED WOK PÁNEV, LITINA, GOURMET BBQ SYSTEM™

Veďte si svou kuchyň ven s pomocí kolekce WEBER CRAFTED GBS. Připravte asijskou kuchyni na woku, nebo knedlíčky či zeleninu na páne. K vybavení WEBER CRAFTED GBS budete potřebovat kompatibilní gril, rám a grilovací rošty nebo je lze použít s grily vybavenými grilovacími rošty Gourmet BBQ System.



Artiklové číslo: 7607
Obj. množství (minimum): 1



LITINOVÁ PÁNEV GBS

Pánev GBS z kvalitní litiny. Co je lepší, než se ráno probudit a vychutnat si čerstvý vzduch? Vstaňte z postele, rozpalte Váš gril a připravte lákavou snídani na pánvi Gourmet BBQ System. Pánev ohřívá rychle a rovnoměrně a tím zaručuje nadýchané palačinky, dokonalá vajíčka nebo šťavnatou slaninu.



Artiklové číslo: 7421
Obj. množství (minimum): 1



PODLOŽKA NA ODKLÁDÁNÍ - GBS

Pro bezpečné odkládání a umístění horkých GBS komponentů, grilovacích desek, tálu a košů na grilování.



Artiklové číslo: 8845
Obj. množství (minimum): 4



ZVEDAČ ROŠTŮ - VHODNÝ PRO GBS

Jednoduše uchopíte rukojeť háku a vložte Sear Grate bezpečně do otvoru roštu.



Artiklové číslo: 8844
Obj. množství (minimum): 4



GRILOVACÍ ROŠTY GBS - VHODNÉ PRO SPIRIT SÉRIE 200

Pro grily řady Spirit™ 200- série (modely od r. 2013). Materiál: porcelánem smaltovaná litina. Rozměry: 1,27 cm V x 44,45 cm Š x 51,82cm H



Artiklové číslo: 8846
Obj. množství (minimum): 1



KOMBINACE GRILOVACÍHO ROŠTU S PLANCHOU - GBS

Nemusíte si vybírat, zda chcete grilovat maso nebo malé kousky zeleniny. S touto kombinací lze připravovat oboje najednou a šetří tak čas. Ugrilujte si perfektní steak spolu s fazolkami se slaninou. Díky porcelánem smaltovanému povrchu se tento litinový GBS komponent snadno čistí. Lze složit pro snadné uskladnění.



Artiklové číslo: 8858
Obj. množství (minimum): 1



SPREJ NA PROMAZÁNÍ ROŠTŮ - 200 ML

Zde je Váš bezproblémový způsob, jak promazat rošt 100% přírodními přísadami. Sprej nastříkejte na rozpálený grilovací rošt, poté položte své jídlo a můžete začít grilovat. Používejte i po grilování jako ochranu proti korozi.



Artiklové číslo: 17685
Obj. množství (minimum): 12



GRILOVACÍ ROŠT GBS - Ø 57 CM

Pro všechny grily na dřevěné uhlí od velikosti 57 cm. Materiál: pokovovaná ocel. Rozměry: 3,81 cm V x 54,61 cm Š x 54,61 cm H



Artiklové číslo: 8835
Obj. množství (minimum): 5



LITINOVÝ HRNEC 2V1

Tento litinový hrnec má mnoho využití. S objemem 6,7 litru, rovnoměrnou distribucí tepla a pokličkou pro zadržování vlhkosti je ideální na pečení i vydatné polévky. Poklička může zároveň sloužit jako pánev na smažení zeleniny, či opečení sendviče. Díky porcelánem smaltovanému povrchu se snadno čistí.



Artiklové číslo: 8857
Obj. množství (minimum): 1

PŘÍSLUŠENSTVÍ
ČISTÍCÍ PROGRAM

ČISTIČ NA Q & PULSE - 300 ML

Jemný sprej, který pomáhá účinně čistit vnější povrch grilů Weber Q® a Pulse. Díky němu bude čištění Vašeho grilu rychlé a gril se bude blýskat čistotou. Při pravidelném používání bude povrch grilu ještě odolnější vůči různému počasí.



Artiklové číslo: 17874
Obj. množství (minimum): 12



ČISTIČ ROŠTŮ - 300 ML

Nepostradatelný, vysoce účinný sprej, díky kterému bude čištění roštů a vnitřku grilu hračka. Nechte ho 30 vteřin působit na tuk a zbytky jídla a budete zase o krok blíže k těm nejlahodnějším jídlům z grilu.



Artiklové číslo: 17875
Obj. množství (minimum): 12



OCHRANNÝ SPREJ NA LITINOVÉ ROŠTY A NÁDOBÍ - 200 ML

Chraňte své litinové grilovací rošty a další litinové nádoby od rzi pomocí tohoto 100% přírodního, účinného spreje. Pokud ho budete používat pravidelně, napomůžete tak ochraně své litiny, která bude odolnější vůči rzi.



Artiklové číslo: 17889
Obj. množství (minimum): 12



ČISTIČ NA NEREZOVOU OCEL - 300 ML

Máme zde nejjednodušší způsob, jak očistit povrchy z ušlechtilé oceli na Vašem grilu, aby byly zářivě čisté, a pokud budete přípravek používat pravidelně, budou i odolnější proti povětrnostním vlivům. Inovativní design lahvičky a pumpy Vám umožní rozstříkovat sprej do všech směrů.



Artiklové číslo: 17682
Obj. množství (minimum): 12



ČISTIČ PORCELÁNOVÉHO SMALTU - 300 ML

Očistíte svůj gril, aby vypadal jako nový, díky tomuto skvělému čističi, který odstraňuje zbytky jídel a tuku ze všech smaltovaných povrchů. Inovativní lahvička Vám umožní rozstříkovat sprej do všech směrů, takže už se nemusíte bát, že nějaké místo vynecháte.



Artiklové číslo: 17684
Obj. množství (minimum): 12



HOUBIČKA - 2 KS

Tato houbička s drsným povrchem je nejen efektivní, ale skvěle se i používá! Použijte drsný povrch pro čištění roštu a jemným povrchem následně setřete nečistoty.



Artiklové číslo: 17688
Obj. množství (minimum): 12



HADŘÍK Z MIKROVLÁKNA

Pokud chcete, aby části Vašeho grilu z porcelánovým smaltem nebo nerez ocelí vypadaly skvěle a zářivě, zde máte hadřík, který Vám k tomu pomůže. Hadřík z mikrovlákna pomáhá odstraňovat špínu ze všech typů povrchů a je ideální při leštění.



Artiklové číslo: 17689
Obj. množství (minimum): 12



ČISTÍCÍ ŠPACHTLE

Vhodná pro čištění grilovacích van všech modelů řady Q (plynových i elektrických).



Artiklové číslo: 6201
Obj. množství (minimum): 12



SADA NA ČIŠTĚNÍ PLYNOVÝCH GRILŮ

Dvojdílný set se skládá ze špachtle na grilovací vanu a kartáčku na jemné čištění. Kartáček je také vhodný na čištění trysky pro nasávání vzduchu.



Artiklové číslo: 6202
Obj. množství (minimum): 6



OBRACEČKA NA PLANCHU A GRIL

Jemná ryba, křupavá zelenina i nadýchané lívance. Díky této obracečce s ostrým okrajem (vyvinuta pro grilování na planche) budete snadno otáčet jakékoliv jídlo. Madlo s příjemným silikonem poskytuje nejen pohodlný úchop, ale je i protiskluzový. Na konci je praktické oko na zavěšení.



Artiklové číslo: 6206
Obj. množství (minimum): 4



PINZETA NA GRILOVÁNÍ

Mějte plně pod kontrolou i ty nejmenší kousky jídla. Tato pinzeta na grilování je vyrobena z oceli a díky pohodlnému, ale pevnému úchopu už bude grilování chřestu, slávek nebo krevet pod Vaší 100% kontrolou.



Artiklové číslo: 6208
Obj. množství (minimum): 5



DRÁTĚNKA S DÁVKOVAČEM NA PLANCHU

Když chcete pořádně vyčistit planchu a zbavit se veškeré špíny, není nic snazšího, než nalít saponát do madla drátěnky a můžete začít. Saponát přidáte stlačením madla drátěnky. Kovová vlákna vyměnitelné hlavy drátěnky zaručí, že se zbavíte i té největší špíny.



Artiklové číslo: 6209
Obj. množství (minimum): 12



NÁHRADNÍ DRÁTĚNKA NA PLANCHU - 2 KS

Udržujte své grilovací příslušenství ve skvělém stavu. Když Vám škrabka doslouží, stačí vyměnit hlavu z kovových vláken, takže nemusíte kupovat celou novou. Navrženo pro planchu.



Artiklové číslo: 6210
Obj. množství (minimum): 12



ČISTÍCÍ SADA PRO GRILY NA DŘEVĚNÉ UHLÍ

Vše, co potřebujete pro čištění a údržbu svého grilu na dřevěné uhlí.



Artiklové číslo: 18285
Obj. množství (minimum): 1



ČISTÍCÍ SADA PRO GRILY Q & PULSE

Vše, co potřebujete pro čištění a údržbu grilů řady Pulse nebo Weber Q.



Artiklové číslo: 18286
Obj. množství (minimum): 1



ČISTÍCÍ SADA PRO SMALTOVANÉ PLYNOVÉ GRILY

Vše, co potřebujete pro čištění a údržbu svého plynového grilu s povrchem z porcelánového smaltu.



Artiklové číslo: 18284
Obj. množství (minimum): 1



ČISTÍCÍ SADA PRO PLYNOVÉ GRILY Z UŠLECHTILÉ OCELI

Vše, co potřebujete pro čištění a údržbu svého plynového grilu s povrchem z nerezové oceli.



Artiklové číslo: 18283
Obj. množství (minimum): 1





PŘÍSLUŠENSTVÍ PRO GRILY NA DŘEVĚNÉ UHLÍ



RAPIDFIRE ZAPALOVACÍ KOMÍN - MALÝ

Malý bratr osvědčeného původního Weber Rapidfire, velkého zapalovacího komínu, vhodné pro Smokey Joe®, Go-Anywhere.



Artiklové číslo: 7447
Obj. množství (minimum): 4



WEBER DŘEVĚNÉ UHLÍ 5 KG

Dřevěné uhlí ze směsi dřevin. Obsahuje dřevo jabloně pro intenzivní žár a aroma.



Artiklové číslo: 17825
Obj. množství (minimum): 54



WEBER BRIKETY - 4 KG

Palivo pro dokonalý zážitek z grilování. Je jednoduše rozžhavené za 20 minut a vydrží žhnout po dobu 3 hodin.



Artiklové číslo: 17590
Obj. množství (minimum): 130



RAPIDFIRE ZAPALOVACÍ SADA

S Weber Rapidfire zapalovacím komínem, 2 kg briket Weber a 6 ks podpalovacích kostek rychle a snadno rozžhavíte brikety.



Artiklové číslo: 17631
Obj. množství (minimum): 24



WEBER DŘEVĚNÉ UHLÍ 3 KG

Dřevěné uhlí ze směsi dřevin. Obsahuje dřevo jabloně pro intenzivní žár a aroma.



Artiklové číslo: 17824
Obj. množství (minimum): 90



WEBER DŘEVĚNÉ UHLÍ 10 KG

Dřevěné uhlí ze směsi dřevin. Obsahuje dřevo jabloně pro intenzivní žár a aroma.



Artiklové číslo: 17826
Obj. množství (minimum): 24



WEBER BRIKETY - 8 KG

Palivo pro dokonalý zážitek z grilování. Je jednoduše rozžhavené za 20 minut a vydrží žhnout po dobu 3 hodin.



Artiklové číslo: 17591
Obj. množství (minimum): 66



BRIKETY Z KOKOSOVÝCH SKOŘÁPEK - 2 KG

Nové vysoce výkonné palivo grilu se rozpálí během 20 minut a můžete na něm grilovat až 3 hodiny. Vyroben ze 100% přírodního materiálu – karbonizované kokosové skořápky a tapiokový škrob – a neobsahuje žádné dřevo.



Artiklové číslo: 18450
Obj. množství (minimum): 216



BRIKETY Z KOKOSOVÝCH SKOŘÁPEK - 8 KG

Nové vysoce výkonné palivo grilu se rozpálí během 20 minut a můžete na něm grilovat až 3 hodiny. Vyroben ze 100% přírodního materiálu – karbonizované kokosové skořápky a tapiokový škrob – a neobsahuje žádné dřevo.



Artiklové číslo: 18402
Obj. množství (minimum): 63



PODPALOVACÍ KOSTKY HNĚDÉ - EKOLOGICKÉ

Bezpečné a přírodní; podpalovače z dřevěných vláken - šetrné k životnímu prostředí. Bez zápachu a bez parafínu. 48 ks v balení.



Artiklové číslo: 17612
Obj. množství (minimum): 15



POSTRANNÍ STOLEK KE KOTLOVÝM GRILŮM

Potřebujete více místa na svém kotlovém grilu? Tento bambusový postranní stůl lze připevnit k Vašemu grilu jako podpěru. Má dvě výšková nastavení, takže je vhodný pro grily Bar-B-Kettle a pro všechny modely až do velikosti Master-Touch.



Artiklové číslo: 17638
Obj. množství (minimum): 4



BRIKETY Z KOKOSOVÝCH SKOŘÁPEK - 4 KG

Nové vysoce výkonné palivo grilu se rozpálí během 20 minut a můžete na něm grilovat až 3 hodiny. Vyroben ze 100% přírodního materiálu – karbonizované kokosové skořápky a tapiokový škrob – a neobsahuje žádné dřevo.



Artiklové číslo: 18401
Obj. množství (minimum): 120



PODPALOVACÍ KOSTKY - BÍLÉ 22 KS

Netoxické, bez zápachu a snadno se používají. Když je použijete spolu se zapalovacím komínem, budete mít rozpálené palivo raz-dva. Balení, 22 ks.



Artiklové číslo: 17945
Obj. množství (minimum): 20



OTÁČECÍ ŠPÍZ - PRO GRILY NA DŘEVĚNÉ UHLÍ Ø 57 CM

S elektrickým motorem a skruží pro snadné grilování i větších kusů masa.



Artiklové číslo: 7494
Obj. množství (minimum): 1



PALIVOVÉ NÁDOBY CHAR-BASKET - PRO GRILY NA DŘEVĚNÉ UHLÍ A Ø 57 CM

Dvě nádoby z odolné oceli s hliníkovým povrstvením Vám zaručí pohodlné nepřímé grilování s grily na dřevěné uhlí.



Artiklové číslo: 7403
Obj. množství (minimum): 4



OCHRANNÝ OBAL PREMIUM - PRO GRILY NA DŘEVĚNÉ UHLÍ A Ø 47 CM

Obal Premium je odolný vůči UV záření, odpuzuje déšť a je prodyšný. Suchý zip pomáhá držet obal pevně na grilu.



Artiklové číslo: 7141
Obj. množství (minimum): 4



OCHRANNÝ OBAL PREMIUM - PRO GRILY NA DŘEVĚNÉ UHLÍ A Ø 57 CM

Pro Original Kettle 57 cm, Master-Touch GBS 57 cm



Artiklové číslo: 7143
Obj. množství (minimum): 4



OBAL NA MASTER TOUCH PREMIUM 57 CM

Vhodné pro grily s poklopem na pant a držákem na iGrill



Artiklové číslo: 7186
Obj. množství (minimum): 4



OCHRANNÝ OBAL PREMIUM - PRO MODEL PERFORMER

Obal Premium je odolný vůči UV záření, odpuzuje déšť a je prodyšný. Suchý zip pomáhá držet obal pevně na grilu.



Artiklové číslo: 7145
Obj. množství (minimum): 3



OCHRANNÝ OBAL PREMIUM - PRO MODEL PERFORMER PREMIUM A DELUXE

Obal Premium je odolný vůči UV záření, odpuzuje déšť a je prodyšný. Suchý zip pomáhá držet obal pevně na grilu.



Artiklové číslo: 7146
Obj. množství (minimum): 3



OCHRANNÝ OBAL - PRO GRILY NA DŘEVĚNÉ UHLÍ A Ø 47 CM

Poskytněte svému grilu vhodnou ochranu díky tomuto odolnému polyesterovému obalu. Nylonová přezka se připevňuje k trojúhelníkovému odkládacímu roštu pod grilem, aby obal vždy zůstal na svém místě.



Artiklové číslo: 7175
Obj. množství (minimum): 5



OCHRANNÝ OBAL - PRO GRILY NA DŘEVĚNÉ UHLÍ A Ø 57 CM

Poskytněte svému grilu vhodnou ochranu díky tomuto odolnému polyesterovému obalu. Nylonová přezka se připevňuje k trojúhelníkovému odkládacímu roštu pod grilem, aby obal vždy zůstal na svém místě.



Artiklové číslo: 7176
Obj. množství (minimum): 5



NOVÝ

OCHRANNÝ OBAL MASTER-TOUCH CRAFTED Ø 67 CM

Vysoce kvalitní obal Weber dodá grilu stylový a čistý vzhled. Pomůže vám ochránit gril před nepříznivým počasím a prachem.



Artiklové číslo: 3400231
Obj. množství (minimum): 2

PŘÍSLUŠENSTVÍ PRO GRILY SUMMIT KAMADO



OCHRANNÝ OBAL PREMIUM - PRO SUMMIT CHARCOAL

Obal Premium je odolný vůči UV záření, odpuzuje déšť a je prodyšný. Suchý zip pomáhá pevně držet obal na grilu. Vhodný pro gril Summit Kamado E6



Artiklové číslo: 7173
Obj. množství (minimum): 2



OCHRANNÝ OBAL PREMIUM - VHODNÝ PRO SUMMIT

Obal Premium je odolný vůči UV záření, odpuzuje déšť a je prodyšný. Suchý zip pomáhá pevně držet obal na grilu.



Artiklové číslo: 7174
Obj. množství (minimum): 2

PŘÍSLUŠENSTVÍ PRO PELETOVÉ GRILY SMOKEFIRE



DŘEVĚNÉ PŘÍRODNÍ PELETY - GRILL ACADEMY BLEND, 8 KG

100 % chuti, 0 % plniva. Vyrobeno z ekologicky udržitelného dřeva, FSC mix, střední intenzita. Skvěle se hodí ke všem jídlům.



Artiklové číslo: 18294
Obj. množství (minimum): 1



DŘEVĚNÉ PŘÍRODNÍ PELETY - JABLKO, 8 KG

100 % chuti, 0 % plniva. Vyrobeno z ekologicky udržitelného dřeva, FSC mix, střední intenzita. Ideální na kuřecí maso.



Artiklové číslo: 18291
Obj. množství (minimum): 1



DŘEVĚNÉ PŘÍRODNÍ PELETY - TŘEŠEŇ, 8 KG

100 % chuti, 0 % plniva. Vyrobeno z ekologicky udržitelného dřeva, FSC mix, střední intenzita. Ideální na vepřové maso.



Artiklové číslo: 18293
Obj. množství (minimum): 1



DŘEVĚNÉ PŘÍRODNÍ PELETY - DUB, 8 KG

100 % chuti, 0 % plniva. Vyrobeno z ekologicky udržitelného dřeva, FSC mix, vysoká intenzita. Ideální na hovězí maso.



Artiklové číslo: 18295
Obj. množství (minimum): 1



**DŘEVĚNÉ PŘÍRODNÍ PELETY - OLŠE, 8 KG**

100 % chuti, 0 % plniva. Vyrobeno z ekologicky udržitelného dřeva, FSC mix. střední intenzita. Ideální na ryby a mořské plody.



Artiklové číslo: 18290
Obj. množství (minimum): 1

**DŘEVĚNÉ PŘÍRODNÍ PELETY - BUK, 8 KG**

100 % chuti, 0 % plniva. Vyrobeno z ekologicky udržitelného dřeva, FSC mix. střední intenzita. Ideální na zeleninu.



Artiklové číslo: 18292
Obj. množství (minimum): 1

**OCHRANNÝ OBAL PREMIUM - PRO SMOKEFIRE EX4 PELETOVÝ GRIL**

Obal Premium je odolný vůči UV záření, odpuzuje déšť a je prodyšný. Suchý zip pomáhá držet obal pevně na grilu.



Artiklové číslo: 7192
Obj. množství (minimum): 3

**OCHRANNÝ OBAL PREMIUM - PRO SMOKEFIRE EX6 PELETOVÝ GRIL**

Obal Premium je odolný vůči UV záření, odpuzuje déšť a je prodyšný. Suchý zip pomáhá držet obal pevně na grilu.



Artiklové číslo: 7193
Obj. množství (minimum): 2

**SKLÁPĚČÍ POSTRANNÍ STOLEK Z NEREZ OCELI - VHODNÝ PRO GRILY SMOKEFIRE**

Pokud chcete zvětšit svou pracovní plochu u grilu SmokeFire, lze to pomocí postranního stolu. Na spodní straně můžete skladovat krájecí prkénko, které se prodává samostatně.



Artiklové číslo: 7001
Obj. množství (minimum): 1

**SKLÁPĚČÍ PŘEDNÍ STOLEK Z NEREZ OCELI - VHODNÝ PRO GRILY SMOKEFIRE EX4**

Více prostoru na manipulaci s uzenými lahůdkami. Můžete si zde připravit maso nebo třeba odložit marinádu, kterou potíráte své uzené lahůdky. Stolek má nosnost 9 kg a na spodní část lze pověsit horní grilovací rošt grilu, pokud ho nepotřebujete.



Artiklové číslo: 7002
Obj. množství (minimum): 1

**LITINOVÝ GRILOVACÍ ROŠT 1 KS - VHODNÝ PRO GRILY SMOKEFIRE A SPIRIT**

Pokud preferujete na grilování porcelánem smaltovaný litinový rošt, můžete jej mít i na grilu SmokeFire.



Artiklové číslo: 7011
Obj. množství (minimum): 1

**SKLÁPĚČÍ PŘEDNÍ STOLEK Z NEREZ OCELI - VHODNÉ PRO GRILY SMOKEFIRE EX6**

Sklopná odkládací plocha, která Vám usnadní přípravu jídel na Vašem grilu SmokeFire EX6. Ať už si potřebujete položit jídlo, které budete vkládat do grilu nebo jen odložit marinádu, před pomazáním masa, místa teď budete mít dost. Každý stolek má nosnost 9 kg a na spodní část lze pověsit horní grilovací rošt grilu.



Artiklové číslo: 7003
Obj. množství (minimum): 1

**PYTEL PRO SKLADOVÁNÍ PALIVA - IDEÁLNÍ NA PELETY**

Aby Vaše pelety zůstaly v suchu po celý rok. Je vybaven průhlednou kapsou pro možnost označení různých druhů paliva. Materiál je odolný vůči povětrnostním vlivům a udržuje palivo v suchu a připravené k použití. Ucho ve spodní části pytle umožňuje bezpečné uchopení pro snadné sypaní.



Artiklové číslo: 7007
Obj. množství (minimum): 4

**PRKÉNKO - VHODNÉ DO POSTRANNÍCH STOLKŮ SMOKEFIRE**

Lze jednoduše zasunout do postranního sklopného stolu pro grily SmokeFire. Drážka po obvodu zachycuje tekutiny a povrch je šetrný k ostří nože. Prkénko lze mýt v myčce.



Artiklové číslo: 7005
Obj. množství (minimum): 6

**PARNÍ SADA - VHODNÁ PRO GRILY SMOKEFIRE**

Parní sada podporuje uzené aroma pokrmu díky grilování za vyšší vlhkosti. Speciální konstrukce umožňuje její umístění pod grilovací roštem, takže velikost grilovací plochy zůstává zachována. Zároveň zachycuje tuk a gril se snáze čistí. V sadě je jeden kovový držák a čtyři hliníkové misky.



Artiklové číslo: 7004
Obj. množství (minimum): 4

**PLYNOVÁ KARTUŠE**

Jednorázová kartuše s propan-butanem. Lze ji použít pro grily Weber® Q série 100- / 1000-, Performer Deluxe GBS, Go-Anywhere plynový a Weber Traveler.



Artiklové číslo: 17514
Obj. množství (minimum): 12

**POSTRANNÍ POLIČKY - VHODNÉ PRO GRILY Q SÉRIE 100/1000, 2KS**

Vylepšete svůj gril o odkládací plochu. Poličky se dají složit, takže gril nebude zabírat více místa než bez nich.



Artiklové číslo: 6527
Obj. množství (minimum): 1

**STOJAN - VHODNÝ PRO Q 1000 / 2000 SÉRIE**

Základna pro lepší stabilitu a dokonalou pracovní výšku při grilování. Pro modely Q od roku 2014.



Artiklové číslo: 6523
Obj. množství (minimum): 1

**ROTISSERIE - OTÁČECÍ ŠPÍZ VHODNÝ PRO GRILY WEBER Q® 100/1000 SÉRIE**

Rotisserie je všestranný pomocník. Díky malému integrovanému motoru je jídlo dokonale opečené ze všech stran a tepelný štít vytváří v kombinaci s poklopem dokonalou horčkovzdušnou troubu.



Artiklové číslo: 17560
Obj. množství (minimum): 2





ROTISSERIE - OTÁČECÍ ŠPÍZ VHODNÝ PRO GRILY WEBER Q 200/2000 SÉRIE

Rotisserie je všestranný pomocník. Díky malému integrovanému motoru je jídlo dokonale opečené ze všech stran a tepelný štít vytváří v kombinaci s poklopem dokonalou horkovzdušnou troubu.

	Artiklové číslo:	17561
	Obj. množství (minimum):	2



ROTISSERIE - OTÁČECÍ ŠPÍZ PRO GRILY WEBER Q 300/3000 SÉRIE

Rotisserie je všestranný pomocník. Díky malému integrovanému motoru je jídlo dokonale opečené ze všech stran a tepelný štít vytváří v kombinaci s poklopem dokonalou horkovzdušnou troubu.

	Artiklové číslo:	17524
	Obj. množství (minimum):	2



POJÍZDNÝ VOZÍK - VHODNÝ PRO Q 1000/2000 SÉRIE

S vozíkem je gril stabilní samostatnou jednotkou. Skládací vozík slouží jako podpora grilu a pro jeho snadnou přepravu. Pro modely Q od roku 2014.

	Artiklové číslo:	6557
	Obj. množství (minimum):	1



LITINOVÝ TÁL - PRO Q SÉRIE 1000

Pro Q 1000/1200-série (výměna pravé strany) a Q 140/1400-série (výměna levé strany). Na mořské plody, drobnou zeleninu, lahodné omelety i lívance.

	Artiklové číslo:	6558
	Obj. množství (minimum):	1



LITINOVÝ TÁL - PRO Q SÉRIE 2000

Pro Q 2000/2200-série (výměna pravé strany) a Q 240/2400-série (výměna levé strany). Na mořské plody, drobnou zeleninu, lahodné omelety i lívance.

	Artiklové číslo:	6559
	Obj. množství (minimum):	1



LITINOVÝ TÁL - PRO Q SÉRIE 3000

Na mořské plody, drobnou zeleninu, lahodné omelety i lívance.

	Artiklové číslo:	6506
	Obj. množství (minimum):	1



OCHRANNÝ OBAL PREMIUM - PRO GRILY Q, SÉRIE 100/1000

Poskytuje ochranu proti nečistotám, UV záření, větru, sněhu a dešti. Je vyrobený z odolného materiálu.

	Artiklové číslo:	7117
	Obj. množství (minimum):	4



OCHRANNÝ OBAL PREMIUM - PRO GRILY Q, SÉRIE 200/2000

Poskytuje ochranu proti nečistotám, UV záření, větru, sněhu a dešti. Je vyrobený z odolného materiálu.

	Artiklové číslo:	7118
	Obj. množství (minimum):	4



OCHRANNÝ OBAL PREMIUM - PRO GRILY Q, SÉRIE 1000/2000 S VOZÍKEM

Poskytuje ochranu proti nečistotám, UV záření, větru, sněhu a dešti. Je vyrobený z odolného materiálu.

	Artiklové číslo:	7120
	Obj. množství (minimum):	4



OCHRANNÝ OBAL PREMIUM - PRO GRILY Q, SÉRIE 2000/3000

Poskytuje ochranu proti nečistotám, UV záření, větru, sněhu a dešti. Je vyrobený z odolného materiálu.

	Artiklové číslo:	7184
	Obj. množství (minimum):	4



OCHRANNÝ OBAL - PRO GRILY Q 1000/2000 SÉRIE SE STOJANEM NEBO VOZÍKEM

Poskytněte svému grilu Q vhodnou ochranu díky tomuto odolnému polyesterovému obalu. Popruh na suchý zip je připravený k vozíku nebo stojanu a zajišťuje, aby obal zůstal na svém místě.

	Artiklové číslo:	7177
	Obj. množství (minimum):	5



SVĚTLO NA MADLO PRO GRILY WEBER Q

Vylepšete svůj gril Weber Q a vybavte ho světlem na madlo. Připevněte světlo na madlo tak aby, dobře osvětlovalo jídlo na roštu a senzor náklonu ho automaticky zapne a vypne, vždy když otevřete nebo zavřete gril. Vhodné pro všechny modely Weber Q.

	Artiklové číslo:	7663
	Obj. množství (minimum):	4

PŘÍSLUŠENSTVÍ PRO GRILY LUMIN



LUMIN PLANCHA S

Snadno změní povrch Vašeho elektrického grilu Lumin Compact, abyste ráno mohli připravit palačinky s vejci a večer bramborák nebo quesadillu.

	Artiklové číslo:	6611
	Obj. množství (minimum):	1



LUMIN PLANCHA M

Snadno změní povrch Vašeho elektrického grilu Lumin, abyste ráno mohli připravit palačinky s vejci a večer bramborák nebo quesadillu.

	Artiklové číslo:	6612
	Obj. množství (minimum):	1



LUMIN OBAL NA GRIL PREMIUM

Lehký a odolný. Tento obal na gril Premium z nepromokavého materiálu natáhnete na gril nebo z něj sundáte během pár okamžiků. Má 2 stahovací pásy, takže nikam neulétne.

	Artiklové číslo:	7199
	Obj. množství (minimum):	4



LUMIN OBAL NA GRIL PREMIUM

Lehký a odolný. Tento obal na gril Premium z nepromokavého materiálu natáhnete na gril nebo z něj sundáte během pár okamžiků. Má 4 stahovací pásky, takže nikam neulétne.



Artiklové číslo: 7198
Obj. množství (minimum): 5



STOJAN S POSTRANNÍM STOLKEM - MALÝ

Se stojanem s postranním stolkem se Vám bude na Lumin Compact elektrickém grilu grilovat ještě pohodlněji. Díky skládací konstrukci se snadno skládá i rozkládá.



Artiklové číslo: 6616
Obj. množství (minimum): 1



TRAVELER KRÁJECÍ A ZACHYTÁVACÍ PRKÉNKO

Prkénko padne přesně na postranní stůl grilu Weber Traveler. Do odnímatelné záchytné příhrádky můžete shrnout nakrájené jídlo, nebo ho použít jako misku na odpad. Záchytnou příhrádku lze složit pro snadné skladování. Poskytuje pevný a bezpečný povrch pro přípravu pokrmů při grilování na výletě i doma.



Artiklové číslo: 7032
Obj. množství (minimum): 6



TRAVELER OBAL NA GRIL PREMIUM

Odolný a lehký. Tento obal na gril Traveler je navržen tak, aby chránil Váš gril ve stojící pozici. Perfektní na cesty i na balkon.



Artiklové číslo: 7770
Obj. množství (minimum): 4



STOJAN S POSTRANNÍM STOLKEM - STŘEDNÍ

Se stojanem s postranním stolkem se Vám bude na Lumin elektrickém grilu grilovat ještě pohodlněji. Díky skládací konstrukci se snadno skládá i rozkládá.



Artiklové číslo: 6617
Obj. množství (minimum): 1



MULTIFUNKČNÍ ROZŠIŘUJÍCÍ SADA PRO LUMIN COMPACT

Díky této multifunkční sadě rozšíříte možnosti svého elektrického grilu Lumin Compact a budete na něm moci udit, vařit na páře nebo udržovat jídlo při servisovací teplotě.



Artiklové číslo: 6613
Obj. množství (minimum): 1



TRAVELER PLACHA

Vyměňte jeden z roštů grilu Traveler za tuto plachu a grilujte mořské plody, zeleninu a další delikatesy. Má zvýšené okraje, takže Vám jídlo nevypadne.



Artiklové číslo: 7034
Obj. množství (minimum): 1



NOVÝ

OCHRANNÝ OBAL TRAVELER COMPACT

Tento odolný a lehký obal na Traveler Compact je navržen tak, aby chránil Váš gril ve svislé poloze. Ideální na dlouhé cesty nebo na terasu.



Artiklové číslo: 3400280
Obj. množství (minimum): 4



MULTIFUNKČNÍ ROZŠIŘUJÍCÍ SADA PRO LUMIN

Díky této multifunkční sadě rozšíříte možnosti svého elektrického grilu Lumin a budete na něm moci udit, vařit na páře nebo udržovat jídlo při servisovací teplotě.



Artiklové číslo: 6614
Obj. množství (minimum): 1

PŘÍSLUŠENSTVÍ PRO GRIL TRAVELER



PŘÍSLUŠENSTVÍ PRO PLYNOVÉ GRILY PRO ŘADU SPIRIT, GENESIS, SUMMIT



UNIVERZÁLNÍ SVĚTLO NA MADLO

I za tmy můžete vidět své jídlo na roštu. Vylepšete svůj plynový gril Weber® pomocí světla na madlo. Připevněte světlo na madlo a senzor náklonu ho automaticky zapne a vypne vždy, když otevřete nebo zavřete gril.



Artiklové číslo: 7662
Obj. množství (minimum): 4



TRAVELER OBAL PRO PŘEVOZ

Ochraňte interiér svého vozu i ostatní náklad od tuku a špíny, když cestujete se svým grilem Weber Traveler. V obalu jsou šikvé kapsy na grilovací náčiní a obal se složí do plochého kompaktního balíčku, když ho zrovna nepoužíváte.



Artiklové číslo: 7030
Obj. množství (minimum): 4



TRAVELER SERVISOVACÍ A KRÁJECÍ PRKÉNKO

Prkénko padne přesně na postranní stůl grilu Traveler. Je vhodné jak pro přípravu tak na servisování pokrmů. Jeho dřevěný, k ostří nožů šetrný povrch má v sobě drážku na zadržování tekutin z jídla. Prkénko poskytuje pevný a bezpečný povrch pro přípravu a servisování pokrmů při grilování na výletě i doma.



Artiklové číslo: 7031
Obj. množství (minimum): 6



ELEVATION TIERED COOKING SYSTEM - STOJAN A GRILOVÁNÍ A SADA ŠPÍZŮ

ETCS špízy z ušlechtilé oceli. Doplněk pro další úroveň grilování na plynových grilech. Sada obsahuje podstavec a 8 špízů. Vhodné pro grily Spirit serie 300, Genesis® II a Summit®.



Artiklové číslo: 7615
Obj. množství (minimum): 1



ETCS PŘÍDATNÝ ROŠT

Pro další úroveň grilování na plynových grilech. Pro použití s ETCS art.č.7615.



Artiklové číslo: 7617
Obj. množství (minimum): 4

**ETCS SADA GRILOVACÍCH KOŠŮ**

Pro další úroveň grilování na plynových grilech. Pro použití s ETCS art.č.7615.



Artiklové číslo: 7616
Obj. množství (minimum): 4

**ETCS SADA ŠPÍŽŮ - 4 KS, UŠLECHTILÁ OCEL**

Pro další úroveň grilování na plynových grilech. Pro použití s ETCS art.č.7615 nebo samostatně.



Artiklové číslo: 7618
Obj. množství (minimum): 4

**OCHRANNÝ OBAL - PRO GRILY GENESIS® A GENESIS® II, SÉRIE 300**

Poskytněte svému grilu vhodnou ochranu díky tomuto odolnému polyesterovému obalu. Popruhy na suchý zip na obou stranách zajišťují, aby obal zůstal na svém místě.

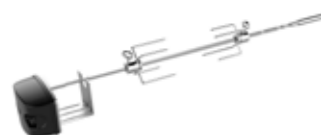

Artiklové číslo: 7179
Obj. množství (minimum): 5

PŘÍSLUŠENSTVÍ PRO PLYNOVÉ GRILY PRO ŘADU SPIRIT**ROTISSERIE - PRO GRILY SÉRIE SPIRIT II A SPIRIT**

Otáčecí špíz zajistí rovnoměrné grilování i větších kusů masa.



Artiklové číslo: 8519
Obj. množství (minimum): 1

**PLANCHA - VHODNÁ PRO GRILY SPIRIT II**

Dejte si grilovanou snídani, oběd nebo večeři. Na planche můžete udělat vše od slaniny, přes míchaná vejčička až po křupavou zeleninu nebo třeba palačinky. Dejte porcelánem smaltovanou litinovou planchu na grilovací rošt a připravte na ní vše, co by jinak mohlo propadnout nebo protéct roštem.



Artiklové číslo: 7579
Obj. množství (minimum): 1

**OCHRANÝ OBAL PREMIUM - VHODNÉ PRO SPIRIT II SÉRIE 200 & SPIRIT SÉRIE 200**

Obal Premium je odolný vůči UV záření, odpuzuje déšť a je prodyšný. Suchý zip pomáhá držet obal pevně na grilu.



Artiklové číslo: 7182
Obj. množství (minimum): 3

**OCHRANNÝ OBAL PREMIUM - VHODNÉ PRO SPIRIT II A SPIRIT SÉRIE 300**

Obal Premium je odolný vůči UV záření, odpuzuje déšť a je prodyšný. Suchý zip pomáhá pevně držet obal na grilu.



Artiklové číslo: 7183
Obj. množství (minimum): 3

PŘÍSLUŠENSTVÍ PRO PLYNOVÉ GRILY PRO ŘADU GENESIS**OCHRANNÝ OBAL PREMIUM PRO GENESIS A GENESIS II 300-SÉRIE**

Tento obal z voděodolné látky chrání Váš gril proti dešti i sněhu a prodlužuje znak jeho používání. Díky lehkému materiálu ho na gril snadno nasadíte i sundáte. Snadno se skládá.

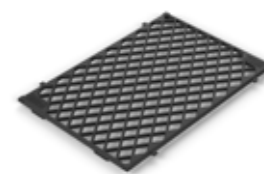

Artiklové číslo: 7194
Obj. množství (minimum): 8

**SEAR GRATE ROŠT - VHODNÝ PRO GENESIS® II SE 4 A 6 HOŘÁKY**

Připravujete jídlo na velký večírek? S tímto litinovým roštem můžete grilovat několik steaků a pečení najednou a nikoho nechudíte o kus masa s naprosto dokonalou grilovací mřížkou.



Artiklové číslo: 7651
Obj. množství (minimum): 1

**OCHRANNÝ OBAL PREMIUM PRO GENESIS II 400-SÉRIE**

Tento obal z voděodolné látky chrání Váš gril proti dešti i sněhu a prodlužuje znak jeho používání. Díky lehkému materiálu ho na gril snadno nasadíte i sundáte. Snadno se skládá.



Artiklové číslo: 7195
Obj. množství (minimum): 8

**ROTISSERIE - OTÁČECÍ ŠPÍZ - VHODNÝ PRO GENESIS® II SE 2 A 3 HOŘÁKY**

Otáčejte pečeně, celá kuřata nebo jiné velké kusy masa, aby byly rovnoměrně vystavené žáru z grilu. Výsledek bude jistě velmi šťavnatý! Díky jehle se čtyřmi vidličkami zůstane maso bez problémů na svém místě.



Artiklové číslo: 7654
Obj. množství (minimum): 1

**ROTISSERIE - OTÁČECÍ ŠPÍZ - VHODNÝ PRO GENESIS® II SE 4 A 6 HOŘÁKY**

Tento grilovací špíz Vám díky výkonnému motoru a jehle se čtyřmi vidličkami umožní péci dva velké kusy pečeně nebo dvě kuřata najednou. Během grilování je maso rovnoměrně vystaveno žáru a výsledný pokrm je vždy šťavnatý.



Artiklové číslo: 7655
Obj. množství (minimum): 1

PŘÍSLUŠENSTVÍ PRO PLYNOVÉ GRILY PRO ŘADU SUMMIT**OBOUSTRANNÝ LITINOVÝ TÁL**

Pro Summit® 400-/600- série.



Artiklové číslo: 7404
Obj. množství (minimum): 1





OCHRANNÝ OBAL PREMIUM - PRO SUMMIT™ SÉRIE 400

Obal Premium je odolný vůči UV záření, odpuzuje déšť a je prodyšný. Suchý zip pomáhá držet obal pevně na grilu.



Artiklové číslo: 7103
Obj. množství (minimum): 2



OCHRANNÝ OBAL PREMIUM - PRO GRILY SUMMIT SÉRIE 600

Obal Premium je odolný vůči UV záření, odpuzuje déšť a je prodyšný. Suchý zip pomáhá držet obal pevně na grilu.



Artiklové číslo: 7104
Obj. množství (minimum): 2



OCHRANNÝ OBAL PREMIUM - PRO GRILY PULSE 1000

Poskytuje ochranu proti nečistotám, UV záření, větru, sněhu a dešti. Obal je vyrobený z odolného materiálu.



Artiklové číslo: 7180
Obj. množství (minimum): 4



OCHRANNÝ OBAL PREMIUM - PRO GRILY PULSE 2000

Poskytuje ochranu proti nečistotám, UV záření, větru, sněhu a dešti. Obal je vyrobený z odolného materiálu.



Artiklové číslo: 7140
Obj. množství (minimum): 4



NOVÝ

OCHRANNÝ OBAL MASTER-TOUCH CRAFTED 67CM

Vysoce kvalitní obal Weber dodá grilu stylový a čistý vzhled. Pomůže vám ochránit gril před nepříznivým počasím a prachem.



Artiklové číslo: 3400189
Obj. množství (minimum): 3

PŘÍSLUŠENSTVÍ PRO GRILY PULSE



OCHRANNÝ OBAL PREMIUM - PRO GRILY PULSE 2000 S VOZÍKEM

Poskytuje ochranu proti nečistotám, UV záření, větru, sněhu a dešti. Obal je vyrobený z odolného materiálu.



Artiklové číslo: 7181
Obj. množství (minimum): 4

PŘÍSLUŠENSTVÍ BBQ KUCHYNĚ



ROTISSERIE - OTÁČECÍ ŠPÍZ - PRO GRILY PULSE

Díky elektrickému motoru zajistí rovnoměrné grilování ze všech stran a tepelný štít vytváří v kombinaci s poklopem dokonalou horkovzdušnou troubu.



Artiklové číslo: 7660
Obj. množství (minimum): 1

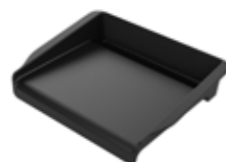

LITINOVÝ TÁL - UNIVERZÁLNÍ TÁL VHODNÝ I PRO GRILY PULSE

Pro přípravu krevet, zeleniny, ryb nebo klidně i omelet.



Artiklové číslo: 6609
Obj. množství (minimum): 1



GRILOVACÍ KÁMEN PREMIUM - S KERAMICKÝM POVRCHEM - 26CM

Ideální na pizzu, chleba a dezerty. Včetně hliníkového tácu.



Artiklové číslo: 8831
Obj. množství (minimum): 4



VOZÍK PRO PULSE

Kromě ideální výšky na grilování získáte navíc postranní odkládací policičku a úložný prostor na dně vozíku.



Artiklové číslo: 6539
Obj. množství (minimum): 1



NOVÝ

BBQ KUCHYŇ Č.1/Č.2 - PRÉMIOVÝ KRYT PRO DVA MODULY, GRIL UPROSTŘED - SPIRIT 300

Poskytuje ochranu proti nečistotám, UV záření, větru, sněhu a dešti. Je vyrobený z odolného materiálu.



Artiklové číslo: 1500632
Obj. množství (minimum): 1



NOVÝ

BBQ KUCHYŇ Č.1/Č.3 - PRÉMIOVÝ KRYT PRO DVA MODULY, GRIL UPROSTŘED - GENESIS 300

Poskytuje ochranu proti nečistotám, UV záření, větru, sněhu a dešti. Je vyrobený z odolného materiálu.



Artiklové číslo: 1500633
Obj. množství (minimum): 1



NOVÝ

BBQ KUCHYŇ Č.1/Č.3 - PRÉMIOVÝ KRYT PRO DVA MODULY, GRIL UPROSTŘED - GENESIS 400

Poskytuje ochranu proti nečistotám, UV záření, větru, sněhu a dešti. Je vyrobený z odolného materiálu.



Artiklové číslo: 1500634
Obj. množství (minimum): 1



NOVÝ

BBQ KUCHYŇ Č. 4 - PRÉMIOVÝ KRYT PRO TŘI MODULY, GRIL NAPRAVO - GENESIS 400

Poskytuje ochranu proti nečistotám, UV záření, větru, sněhu a dešti. Je vyrobený z odolného materiálu.



Artiklové číslo: 1500621
Obj. množství (minimum): 1





NOVÝ

BBQ KUCHYŇ Č. 4 - PRÉMIOVÝ KRYT PRO TŘI MODULY, GRIL NALEVO - GENESIS 400

Poskytuje ochranu proti nečistotám, UV záření, větru, sněhu a dešti. Je vyrobený z odolného materiálu.



Artiklové číslo: 1500622
Obj. množství (minimum): 1



NOVÝ

BBQ KUCHYŇ Č. 4 - PRÉMIOVÝ KRYT PRO TŘI MODULY, GRIL NAPRAVO - GENESIS 300

Poskytuje ochranu proti nečistotám, UV záření, větru, sněhu a dešti. Je vyrobený z odolného materiálu.



Artiklové číslo: 1500620
Obj. množství (minimum): 1



NOVÝ

BBQ KUCHYŇ Č. 4 - PRÉMIOVÝ KRYT PRO TŘI MODULY, GRIL NALEVO - GENESIS 300

Poskytuje ochranu proti nečistotám, UV záření, větru, sněhu a dešti. Je vyrobený z odolného materiálu.



Artiklové číslo: 1500623
Obj. množství (minimum): 1



NOVÝ

BBQ KUCHYŇ Č. 5 - PRÉMIOVÝ KRYT PRO ČTYŘI MODULY - GENESIS 300

Poskytuje ochranu proti nečistotám, UV záření, větru, sněhu a dešti. Je vyrobený z odolného materiálu.



Artiklové číslo: 1500635
Obj. množství (minimum): 1



NOVÝ

BBQ KUCHYŇ Č. 5 - PRÉMIOVÝ KRYT PRO ČTYŘI MODULY - GENESIS 400

Poskytuje ochranu proti nečistotám, UV záření, větru, sněhu a dešti. Je vyrobený z odolného materiálu.



Artiklové číslo: 1500636
Obj. množství (minimum): 1



NOVÝ

BBQ KUCHYŇ - HÁČEK NA NÁČINÍ 1 KS - SADA PRO GENESIS

Poskytuje ochranu proti nečistotám, UV záření, větru, sněhu a dešti. Je vyrobený z odolného materiálu.



Artiklové číslo: BBQ2000219
Obj. množství (minimum): 1



NOVÝ

BBQ KUCHYŇ - WEBER CONNECT SADA

Pro montáž Weber Connect



Artiklové číslo: BBQ2000221
Obj. množství (minimum): 1



NOVÝ

BBQ KUCHYŇ - ROHOVÝ MODUL

Výška pracovní plochy: 92 až 95 cm - nastavitelná výška. Rozměry: 64,2 x 64,2 cm (Š x H)



Artiklové číslo: BBQ1100050
Obj. množství (minimum): 1



NOVÝ

BBQ KUCHYŇ - MODUL PRO VSAZENÍ GRILU - SPIRIT - TŘI HOŘÁKY

Kompatibilní s grily Spirit E-325, EP-335, SP-335 (grily Spirit se 3 hořáky a postranním hořákem)



Artiklové číslo: BBQ1101900
Obj. množství (minimum): 1



NOVÝ

BBQ KUCHYŇ - MODUL PRO VSAZENÍ GRILU - GENESIS - ČTYŘI HOŘÁKY

Kompatibilní s grily Genesis E-415, E-425s



Artiklové číslo: BBQ1002510
Obj. množství (minimum): 1



WEBER BIBLE GRILOVÁNÍ VOL. 2

V nové grilovací Bibli najdete 130 receptů vyobrazených krok za krokem a k tomu 14 kořenících směsí, 12 marinád, 39 omáček a dresinků. Prostě nekonečně mnoho možností pro Vaši oslavu i večeři ve dvou.



Artiklové číslo: 18142
Obj. množství (minimum): 5



NOVÝ

BBQ KUCHYŇ - MODUL PRO VSAZENÍ GRILU - GENESIS - TŘI HOŘÁKY

Kompatibilní s: Genesis E-335, S-335 (grily Genesis se 3 hořáky a postranním hořákem)



Artiklové číslo: BBQ1102509
Obj. množství (minimum): 1

PŘÍSLUŠENSTVÍ KNIHY



WEBER BIBLE GRILOVÁNÍ VOL. 1

Získejte maximum ze svého zážitku z grilování s Weber grilovací kuchařkou. S více než 160 recepty a více než 1 100 obrázky Vám tato kniha poskytuje inspiraci a pokyny, které rozhodně obohatí Váš požitek z grilování. Objevte nové metody grilování a získejte tipy a triky od profesionálů. Kniha má 320 stran.



Artiklové číslo: 18466
Obj. množství (minimum): 5



DELUXE STEAKOVÁ SADA - 2 PÁRY

Ať už jde o spontánní grilování nebo o plánovanou romantickou večeři, detaily to mohou odlišit od normálu. Dva páry příborů z nerezové oceli Vám poskytnou nejlepší ergonomický úchop a ostří nože snadno nakrájí maso. Dopřejte svému stolu styl a lehkost.



Artiklové číslo: 17844
Obj. množství (minimum): 6

PŘÍSLUŠENSTVÍ PRO DOKONALÉ CHVILKY



DELUXE SADA NA STEAKY

Ať už jde o spontánní grilování nebo o plánovanou romantickou večeři, detaily to mohou odlišit od normálu. Šest příborů z nerezové oceli Vám poskytnou nejlepší ergonomický úchop a ostří nože snadno nakrájí maso. Dopřejte svému stolu styl a lehkost.

	Artiklové číslo: Obj. množství (minimum):	17845 6
---	--	------------



DEZERTNÍ TALÍŘ - Ø 20,5 CM, SET 2 KS

Rozmazlete své hosty grilovaným dezertem na servisu, který odpovídá jeho skvělé chuti! Tento stylový dezertní talíř s průměrem 20,5 cm je navržen tak, aby udržoval Vaše jídlo déle teplé. Navíc je vyroben z pevného porcelánu ideálního na venkovní použití. Set 2 kusů.

	Artiklové číslo: Obj. množství (minimum):	17881 1
--	--	------------



SERVÍROVACÍ TÁČ - 40 X 22 CM

Doladte svůj servis pomocí servírovacího tácu Weber. Vyroben z pevného a odolného porcelánu tak, aby zadržoval teplo. Jeho rozměry 40 x 22 cm jsou ideální na servírování všeho, od celého kuřete po steaky ze zeleninou.

	Artiklové číslo: Obj. množství (minimum):	17884 1
---	--	------------



SET DRŽÁKŮ NA KUKUŘICI

Čerstvé, máslové, grilované kukuřičné klasy jsou základem každého pikniku na zahradě. Sada držáků kukuřice obsahuje osm odolných špiček s nylonovými rukojetmi, které usnadňují manipulaci a potírání máslem, tedy to nejtěžší před tím, než se poprvé zakousnete do sladkého klasu.

	Artiklové číslo: Obj. množství (minimum):	6489 4
---	--	-----------



TALÍŘ - Ø 27,5 CM, SET 2 KS

Servírujte své jídlo jako profesionál – stylově a plně chutí. Tento elegantní talíř s průměrem 27,5 cm je speciálně navržen tak, aby udržoval teplo, takže Vaše jídlo bude stýdnout pomaleji a odolný, tvrdý porcelán ho chrání před poškrábáním. Set 2 kusů.

	Artiklové číslo: Obj. množství (minimum):	17880 1
---	--	------------



MISKA NA SALÁT MALÁ - Ø 14 CM, SET 2 KS

Bez chutného salátu to není to pravé grilování! Eleganční salátové misky dotvoří atmosféru. Dají se použít třeba i na chutný dip nebo zákusky před večeří. Miska o průměru 14 cm je vyrobena z odolného, pevného porcelánu, který ji chrání proti poškrábání. Set 2 kusů.

	Artiklové číslo: Obj. množství (minimum):	17882 1
--	--	------------



TALÍŘ NA PIZZU - Ø 30,5 CM, SET 2 KS

Vychutnejte si se svou rodinou chuť Itálie v podobě křupavé tenké pizzy přímo z grilu! A aby byla Vaše pizza opravdu jako z Neapole, servírujte ji na elegantním talíři na pizzu z odolného porcelánu s průměrem 30,5 cm. Odolný proti poškrábání a zadržuje teplo. V setu 2 kusů.

	Artiklové číslo: Obj. množství (minimum):	17883 1
---	--	------------



WEBER PIZZA KÁMEN 36 CM - VELKÝ

Vhodný na přípravu pizzy a pečiva. Pomáhá vytvářet křupavou a nadýchanou kůrku na pizze, sušenkách a dalších pokrmech. Kordieritový materiál účinně absorbuje a rovnoměrně distribuuje teplo.

	Artiklové číslo: Obj. množství (minimum):	18412 4
---	--	------------



DELUXE FILETOVACÍ NŮŽ - NEREZOVÁ OCEL

Buďte o krok blíže k perfektním výsledkům pomocí tohoto 37 cm Deluxe filetovacího nože. Vyroben z kvalitní nerezové oceli a vybaven ergonomickou, drážkovanou rukojetí pro optimální úchop. Jeho úzká čepel je ideální na přípravu a zpracování masa i na filetování ryb před grilováním.

	Artiklové číslo: Obj. množství (minimum):	17067 24
---	--	-------------



DELUXE NŮŽ NA ZELENINU, VELKÝ - NEREZOVÁ OCEL

Perfektní dárek pro milovníka grilování a vaření, který už má skoro vše. S tímto 19 cm Deluxe nožem na zeleninu bude krájení cibule, zelí nebo třeba melounu úplná hračka. Vyroben z kvalitní nerezové oceli, s ergonomickým designem oceněným Red Dot Design cenou.

	Artiklové číslo: Obj. množství (minimum):	17071 24
--	--	-------------



DELUXE NŮŽ NA ZELENINU, MALÝ - NEREZOVÁ OCEL

Must-have ve Vaší kuchyni! Tento 14 cm Deluxe nůž na zeleninu je vyroben z kvalitní nerez oceli a jeho moderní design je velmi ergonomický. Ideální na krájení zeleniny - na všechno od cibule, přes rajčata po mrkev.

	Artiklové číslo: Obj. množství (minimum):	17073 24
---	--	-------------



DELUXE NŮŽ NA BYLINKY - NEREZOVÁ OCEL

Tento 8,5 cm dlouhý nůž je vyroben z kvalitní nerez oceli díky svému ergonomickému madlu a malé velikosti je ideální na přípravu bylinek, vykrajování ovoce a zeleniny a další delikátní přípravu jídla.

	Artiklové číslo: Obj. množství (minimum):	17081 24
---	--	-------------



DELUXE NŮŽ ŠÉFKUCHAŘE - NEREZOVÁ OCEL

Každý milovník grilování potřebuje svůj krásně ostrý nůž šéfa kuchaře! 24 cm dlouhý Deluxe nůž šéfkuchaře vyrobený z nerez oceli je základním stavebním kamenem pro Vaši přípravu před grilováním. Můžete s ním krájet i sekat a díky ergonomické rukojeti se pohodlně a pevně drží.

	Artiklové číslo: Obj. množství (minimum):	17070 24
---	--	-------------



DELUXE NŮŽ NA PEČIVO - NEREZOVÁ OCEL

Tento solidní elegantně vroubkovaný nůž krásně rozkrojí i to nejkřupavější pečivo. Tento 21 cm dlouhý Deluxe nůž na pečivo je vyroben z kvalitní nerez oceli a má vroubkovanou rukojeť, díky které se pohodlně drží a je vybalancovaný.

	Artiklové číslo: Obj. množství (minimum):	17072 24
--	--	-------------



TRANŽÍROVACÍ SADA - NEREZOVÁ OCEL

Když ugrilujete dokonalé maso, mělo by být i perfektně servírováno. Pevná tranžírovací sada s délkou 24 cm se skládá z elegantní vidlice na maso a ostrého filirovacího nože - oboje z kvalitní nerez oceli.

	Artiklové číslo: Obj. množství (minimum):	17074 12
---	--	-------------



MLÝNEK NA PEPŘ A SŮL PREMIUM - ČERNÝ, 19 CM

Keramický mechanismus Crush Grind® a neklouzavý, snadno omyvatelný silikonový povrch.

	Artiklové číslo: Obj. množství (minimum):	17093 10
---	--	-------------



PREMIUM SET SLÁNKA A PEPŘENKA - 10 CM

Neklouzavý, snadno omyvatelný silikonový povrch a design oceněný Red Dot Design Award.



Artiklové číslo: 17275
Obj. množství (minimum): 6



PLANCHA PRO GENESIS II

Začněte den otáčením palačinek pod širým nebem a zakončete ho přípravou křupavé zeleniny a mořských plodů k večeři. S touto planchou připravíte jakékoliv delikátní jídlo na svém plynovém grilu Genesis II – vhodné pro série 300, 400 a 600.



Artiklové číslo: 7665
Obj. množství (minimum): 1



KERAMICKÁ GRILOVACÍ PLANCHA

Vhodná na přípravu zeleniny a mořských plodů



Artiklové číslo: 6465
Obj. množství (minimum): 3



KERAMICKÁ GRILOVACÍ PÁNEV - 47 X 28 CM

Ugrilujte si lososa, halibuta nebo pstruha. Připravte si krásné vepřové kotlety, steaky nebo křupavou zeleninu. Profilovaný povrch pánve dodá Vašemu jídlu krásně vypálenou mřížku a chuť grilování, kterou máme všichni tak rádi. Díky praktické odlévací hubičce se zbavíte přebytečného tuku.



Artiklové číslo: 17886
Obj. množství (minimum): 4



KERAMICKÁ PLANCHA - 39 X 31 CM

Na této keramické planche můžete připravovat cokoliv: palačinky, masové kuličky nebo třeba vajíčka k snídani. Povrch planchy zajišťuje, že se na ní nic nepřichytí a díky praktickému designu s odlévací hubičkou se snadno zbavíte přebytečného tuku.



Artiklové číslo: 17885
Obj. množství (minimum): 3



DELUXE LITINOVÁ PLANCHA

Pro přípravu ryb, krevet, zeleniny nebo lahodných omelet.



Artiklové číslo: 6466
Obj. množství (minimum): 1



KERAMICKÁ GRILOVACÍ PLANCHA - VELKÁ

S plochou pání je snadné připravit několik porcí karbanátků, krevet, chřest nebo palačinky na grilu. Keramický nepřilnavý povrch umožňuje páni zůstat horkou a rukojeti usnadňují manipulaci. Vhodná na zeleninu a mořské plody.



Artiklové číslo: 17509
Obj. množství (minimum): 3



KERAMICKÁ FORMA NA KOLÁČ - Ø 30 CM

Kdo by nemiloval koláč! V této keramické formě můžete na grilu připravovat vše od kynutého švestkového koláče po pórkový quiche. Forma totiž vydrží i velmi vysoké teploty. Navíc má nepřilnavý povrch a robustní madla, která oceníte zvláště s robustními grilovacími rukavicemi.



Artiklové číslo: 17887
Obj. množství (minimum): 4



STOJAN NA DRŮBEŽ DELUXE

Hliník s nepřilnavým keramickým povrchem, pro grily na dřevěné uhlí od velikosti 57 cm a Weber® Q 300-/3000- série.



Artiklové číslo: 6731
Obj. množství (minimum): 2



TEPELNÝ ROŠT - MALÝ

Pro Q 100/1000-série, Go-Anywhere plynový a Go-Anywhere na dřevěné uhlí (používané v kombinaci s výrobkem č. 6561).



Artiklové číslo: 6563
Obj. množství (minimum): 4



TEPELNÝ ROŠT - VELKÝ

Pro Q 200/2000-série, Q 300/3000-série (používané v kombinaci s výrobkem č. 6562).



Artiklové číslo: 6564
Obj. množství (minimum): 4

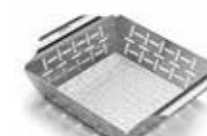

KOŠ NA ZELENINU DELUXE - MALÝ

Ušlechtilá ocel. Pro grily od Weber® Q100-/1000 série a BBQ od velikosti 37 cm.



Artiklové číslo: 6481
Obj. množství (minimum): 6



TEPELNÝ ŠTÍT - MALÝ, 4 KS

Malý, pro Q 100/1000-série, Go-Anywhere plynový a Go-Anywhere na dřevěné uhlí (používané v kombinaci s výrobkem č. 6563)



Artiklové číslo: 6561
Obj. množství (minimum): 4



TEPELNÝ ŠTÍT - VELKÝ, 4 KS

Velký, pro Q 200/2000-série, Q 300/3000-série (používané v kombinaci s výrobkem č. 6564).



Artiklové číslo: 6562
Obj. množství (minimum): 4



GRILOVACÍ PÁNEV DELUXE - VELKÁ

Doporučeno pro všechny grily na dřevěné uhlí od velikosti 57 cm a plynové grily Weber® Q 200-/2000- série.



Artiklové číslo: 6435
Obj. množství (minimum): 6



GRILOVACÍ KOŠ PREMIUM - VELKÝ

Z ušlechtilé oceli. Pro grily od Weber® Q 300-/3000 série a BBQ od velikosti 57 cm.



Artiklové číslo: 6434
Obj. množství (minimum): 4



**KOŠ NA ZELENINU - MALÝ**

Ideální pro grilování nakrájené zeleniny a menších kousků jídla.



Artiklové číslo: 6677
Obj. množství (minimum): 4

**KOŠ NA ZELENINU - VELKÝ**

Ideální pro grilování nakrájené zeleniny a menších kousků jídla.



Artiklové číslo: 6678
Obj. množství (minimum): 4

**STOJAN NA DRŮBEŽ**

Na pečené křupavé kuře z grilu. Doporučuje se pro všechny grily na dřevěné uhlí o velikosti 57 cm a plynové grily od série Weber® Q 300/3000-série.



Artiklové číslo: 6482
Obj. množství (minimum): 6

**STOJAN NA KOTLETY A ŽEBÍRKA**

Pro všechny grily na dřevěné uhlí o velikosti 57 cm a plynových grilů Weber® Q 200/2000-série.



Artiklové číslo: 6469
Obj. množství (minimum): 4

**DRŽÁK NA RYBU A ZELENINU - MALÝ**

Ušlechtilá ocel. Pro grily od velikosti Weber® Q 100/1000-série a BBQ Ø 37 cm.



Artiklové číslo: 6470
Obj. množství (minimum): 4

**DRŽÁK NA RYBU A ZELENINU - VELKÝ**

Ušlechtilá ocel. Pro grily od velikosti Weber® Q 300/3000-série a BBQ Ø 57 cm.



Artiklové číslo: 6471
Obj. množství (minimum): 4

**STOJAN NA ŽEBRA**

Co víc si přát než grilovaná žebírka, kdy kost jednoduše vytáhnete z masa a zbyde Vám jen lahodné maso plné chuti. Ideální pro všechny grily na dřevěné uhlí o průměru 47 cm a větší a pro všechny grily Weber Q 1200 a větší.



Artiklové číslo: 6605
Obj. množství (minimum): 6

**SET ŠPÍZŮ, 8 KS**

Prozkoumejte možnosti grilovaných špízů. Na tyto špízy z nerezové oceli snadno napichnete vše od masa, přes mořské plody až po zeleninu a ovoce. Díky duální jehle jídlo nesklozne ze špízu a ani se neprotáčí. Jídlo se tak bude grilovat rovnoměrně.

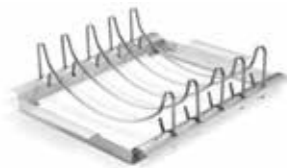

Artiklové číslo: 6320
Obj. množství (minimum): 6

**STOJAN NA KOTLETY A ŽEBÍRKA DELUXE**

Doporučeno pro všechny grily na dřevěné uhlí od velikosti 57 cm a plynové grily Weber® Q 300-/3000- série.



Artiklové číslo: 6727
Obj. množství (minimum): 2

**LOPATKA NA PIZZU**

Se sklápěnou rukojetí pro úsporu místa.



Artiklové číslo: 6691
Obj. množství (minimum): 4

**GRILOVACÍ KÁMEN PREMIUM - S KERAMICKÝM POVRCHEM - 42 CM**

Ideální na pizzu, chleba a dezerty. Včetně hliníkového tácu.



Artiklové číslo: 8830
Obj. množství (minimum): 3

**WEBER PIZZA KÁMEN 30 X 44 CM**

Ideální do plynových grilů a na pizzu pro více lidí.



Artiklové číslo: 18414
Obj. množství (minimum): 4

**KRÁJEČ NA PIZZU - PRŮMĚR 10 CM**

S ergonomickou rukojetí, průměr kotouče 10 cm, vhodný i na pizzu s vysokým těstem.



Artiklové číslo: 6690
Obj. množství (minimum): 6

**BAMBUSOVÉ ŠPÍZY - 25 KS**

Univerzální špízy z velmi odolného a tvrdého bambusu.

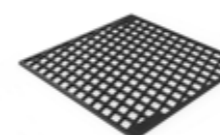

Artiklové číslo: 6608
Obj. množství (minimum): 12

**WEBER CRAFTED SEAR GRATE ROŠT**

Velká plocha láká k přípravě větších kusů masa. A díky litině ve tvaru diamantů bude vypalovaná mřížka perfektní. Budete potřebovat rám a rošty WEBER CRAFTED.



Artiklové číslo: 7680
Obj. množství (minimum): 1

**WEBER CRAFTED GRILOVACÍ KÁMEN**

Tento kámen rovnoměrně vstřebává, zadržuje i rozvádí žár a je velmi odolný. Větší plocha nabízí více možností než jen pizzu.

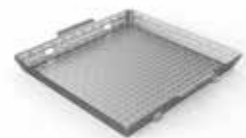

Artiklové číslo: 7681
Obj. množství (minimum): 1

**WEBER CRAFTED GRILOVACÍ KOŠ**

Nový koš má vysoké stěny, takže v něm vše snadno otočíte a ugrilujete rybu i zeleninu. Výřezy mají speciální tvar, díky kterému jídlo nepropadne a zároveň umožňují ideální cirkulaci vzduchu.



Artiklové číslo: 7683
Obj. množství (minimum): 1

**WEBER CRAFTED LITINOVÁ DESKA**

Rovný povrch na planche s vysokými stěnami udrží jídlo na svém místě. Kalibrovaná karbonová ocel je lehký materiál, který se snadno čistí.



Artiklové číslo: 7682
Obj. množství (minimum): 1

**GRILOVACÍ KOŠ NA ROTISSERII**

Grilovací koš na rotisseries obsahuje odnímatelný rozdělovač, který vytváří oddělené prostory. Koš se také velmi snadno odstraňuje ze středové rotisserie.



Artiklové číslo: 7686
Obj. množství (minimum): 2

**SADA ŠPÍZŮ NA ROTISSERII**

Teď už bude vkládání a vyndávání špízů hračka. Díky novému designu bude i servírování snadné. Perfektní na masové, zeleninové i ovocné špízy.



Artiklové číslo: 7685
Obj. množství (minimum): 2

**PŘÍSLUŠENSTVÍ
NA UZENÍ****UNIVERZÁLNÍ UDÍCÍ BOX - PRO VŠECHNY GRILY**

Dejte kterémukoliv grilovanému jídlu lahodnou uzenou chuť. Postavte udící box z nerez oceli na grilovací rošt, přidejte udící lupínky a přeměňte jakýkoliv plynový gril nebo gril na dřevěné uhlí na svou soukromou udírnu. Dáte tak svému jídlu úžasnou zauzenou chuť.



Artiklové číslo: 7576
Obj. množství (minimum): 4

**UNIVERZÁLNÍ UDÍCÍ BOX**

Dejte kterémukoliv grilovanému jídlu lahodnou uzenou chuť. Postavte udící box na grilovací rošt, přidejte udící lupínky a přeměňte jakýkoliv plynový gril nebo gril na dřevěné uhlí na svou soukromou udírnu. Dáte tak svému jídlu úžasnou zauzenou chuť. Vyrobeno z oceli s nepřilnavým povrchem. Pouze ruční mytí.



Artiklové číslo: 17179
Obj. množství (minimum): 6

**UDÍCÍ PRKÉNKA Z ČERVENÉHO ZÁPADNÍHO CEDRU - 2 KS**

Vytvoří úžasně zauzené aroma díky svým silicím. Ideální na rybu a jemné maso i zeleninu. Před použitím na 30 minut namočit. Rozměry: 2,2 cm V x 15 cm Š x 40 cm H



Artiklové číslo: 17831
Obj. množství (minimum): 6

**UDÍCÍ PRKÉNKA Z CEDROVÉHO DŘEVA PRO JEDNU PORCI - 4 KS**

Ohromte svoje hosty s lahodnými kousky uzeného lososa nebo zauzeného camembertu. Díky udícím prkénkům bude uzení ještě snazší a cedrové dřevo dodá jídlu jemné uzené aroma. V balení jsou 4 kusy a lze je použít na jakémkoliv grilu Weber®. Rozměry: 1,1 cm V x 11 cm Š x 15 cm H



Artiklové číslo: 17832
Obj. množství (minimum): 6

**UDÍCÍ LUPÍNKY - JABLKO, 700 G**

Udící lupínky z jablek dodají Vašemu jídlu lehké, ovocné, uzené aroma. Vhodné na kratší uzení hlavně na sýry, zeleninu, ryby a drůbež.



Artiklové číslo: 17621
Obj. množství (minimum): 6

**UDÍCÍ LUPÍNKY - WHISKY, 700 G**

Udící lupínky whisky dodají Vašemu jídlu středně silné uzené aroma. Jsou ideální na kratší a střední dobu uzení a jejich kouř dodává skvělou chuť jak masu tak zelenině.



Artiklové číslo: 17627
Obj. množství (minimum): 6

**UDÍCÍ LUPÍNKY - HOVĚZÍ MASO 700 G**

Směs dřeva, která dodá tu nejlepší chuť hovězímu masu při uzení.



Artiklové číslo: 17663
Obj. množství (minimum): 6

**UDÍCÍ ŠPALÍKY - HICKORY (BÍLÝ OŘECH), 1 500 G**

Tyto špalíky dodají Vašemu jídlu silné uzené aroma. Jsou vhodné na dlouhé uzení a na všechny druhy masa.



Artiklové číslo: 17619
Obj. množství (minimum): 6

**UDÍCÍ LUPÍNKY - HICKORY (BÍLÝ OŘECH), 700 G**

Tyto udící lupínky dodají Vašemu jídlu silné uzené aroma a jsou vhodné na všechny druhy masa.



Artiklové číslo: 17624
Obj. množství (minimum): 6

**UDÍCÍ LUPÍNKY NA DRŮBEŽ - 700 G**

Směs dřeva, která dodá tu nejlepší chuť drůbežímu masu při uzení.



Artiklové číslo: 17833
Obj. množství (minimum): 6

**UDÍCÍ LUPÍNKY - VEPŘOVÉ MASO 700 G**

Směs dřeva, která dodá tu nejlepší chuť vepřovému masu při uzení.



Artiklové číslo: 17664
Obj. množství (minimum): 6





UDÍCÍ LUPÍNKY - RYBY A MOŘSKÉ PLODY 700 G

Směs dřeva, která dodá tu nejlepší chuť rybám a mořským plodům při uzení.



Artiklové číslo: 17665
Obj. množství (minimum): 6



SADA REDUKCE

Set hadice, ventilu a šroubení. Pro Weber® Q série 100/1000, Go-Anywhere, k přeměně na PB lahev.



Artiklové číslo: 8490
Obj. množství (minimum): 4



OCHRANNÝ OBAL PREMIUM

Pro modely ohniště od r. 2014. Obal Premium je odolný vůči UV záření, odpuzuje déšť a je prodyšný.



Artiklové číslo: 7159
Obj. množství (minimum): 2

PŘÍSLUŠENSTVÍ OSTATNÍ



FIREPLACE - OHNIŠTĚ ČERNÉ

Zapalte ohniště, užijte si praskání dřeva a můžete si opéct i pár špekáčků. Poklop slouží pro odstínění ohně. Když je večer u konce, stačí poklop přiklopit na kotel, a tím oheň snadno uhasíte. Rozměry: 45,5 cm V x 61,5 cm Š x 61,5 cm H



Artiklové číslo: 2750
Obj. množství (minimum): 1



